

ภาคผนวก ข

ทำเนียบบริษัทเอกชนในประเทศไทย
ที่มีกิจกรรมด้านการวิจัยและพัฒนา

- อุตสาหกรรมการผลิต
- อุตสาหกรรมบริการ

-
- **อุตสาหกรรมการผลิต**
-



อุตสาหกรรมการผลิตอาหารและเครื่องดื่ม



บริษัท โชติวัฒน์อุตสาหกรรมการผลิต จำกัด
CHOTIWAT MANUFACTURING CO.,LTD.

ที่อยู่ : 84/22 หมู่ 7 ถ. เอเชียโฮเวย์ หมายเลข 43 อ. ทาดใหญ่ จ. สงขลา 90110
โทรศัพท์ : 074-200999 ต่อ 623 โทรสาร : 074-200900
Home page : www.chotiwat.com
ชื่อผู้ติดต่อ : คุณณรงค์ นันทกาญจน์ ตำแหน่ง : -
โทรศัพท์ : 074-200999 ต่อ 623
E-mail : cmchy@chotiwat.com

ผลิตภัณฑ์หลักของบริษัท :

1. ปลาทูน่ากระป๋อง และ Retort Pouch
2. อาหารแมวกระป๋อง และ Retort Pouch
3. ปลาแซลมอนกระป๋อง และ Retort Pouch

กิจกรรมด้านการวิจัยและพัฒนา :

1. New product development value added canned tuna.
2. Processing development



บริษัท ซีตี้ฟู้ด จำกัด CITY FOOD CO.,LTD.

ที่อยู่ : 99/1 ม. 2 ก. พระประโทน - บ้านพร้าว ต. ตลาดจินดา อ. สามพราน จ. นครปฐม 73110
 โทรศัพท์ : 034-283571 โทรสาร : 034-283570
 Home page : www.cityfoods.co.th
 ชื่อผู้ติดต่อ : คุณอรอุมา ชื่นจิตร ตำแหน่ง : ผู้จัดการโรงงาน
 โทรศัพท์ : 034-283571
 E-mail : info@cityfoods.co. th.

ผลิตภัณฑ์หลักของบริษัท :

1. Curry Taste
2. Dipping Sauce
3. Ready to eat

กิจกรรมด้านการวิจัยและพัฒนา :

หาฐานข้อมูลสำหรับการวิจัยและพัฒนา แหล่งข้อมูลจากอินเทอร์เน็ตหรือความต้องการของลูกค้า ทำการทดลองเพื่อหาความเป็นไปได้โดยต้องอยู่บนพื้นฐานของ เครื่องจักร กำลังทุน ความชำนาญของพนักงาน วัตถุดิบที่เอื้อต่อการผลิตจริง ทั้งนี้โดยอาศัยหลักการทางสถิติ



Established 2000, Place of Birth , Bangkok, Thailand. Founder , Mr. Pong and Asian friends. There were in discussion at any time and commented concerning national foods, each nationality insisted the most delicious. No one agreed which is more delicious. This is why Asian Bowl was born to present the Asian concept that keep traditional recipe of each country. We invite you to discover an authentic Asian foods. We encourage you to be the judge.

Cooked Thai rice :
Asian Bowl selected high quality raw rice and cooked traditional recipes.



Ready to cook

Curry paste
It is an Thai Authentic taste and appearance. After cooking its taste, you desire to consume an Thai authentic food as it is an original curry formula with real Thai taste style adds aromatic with Thai healthy herb.

Stir Fry sauce

Pad Thai sauce is one kind of Thai authentic & delicious sauce to cook simply. It can be cooked with Pad Thai noodle which is a popular food for Thai people to consume secondary. It is easier and more delicious taste than to expect and similar as original formula.



GREEN CURRY PASTE
PACKING PER CARTON : 12 x 4 OZ.
GROSS WEIGHT : 3.0 KG.
CARTON DIMENSION : 18.0 x 22.0 x 11.0 CM.



TOM YUM PASTE
PACKING PER CARTON : 12 x 8 OZ.
GROSS WEIGHT : 5.5 KG.
CARTON DIMENSION : 23.0 x 27.5 x 13.0 CM.



PAD THAI SAUCE
PACKING PER CARTON : 12 x 200 ml.
GROSS WEIGHT : 6.0 KG.
CARTON DIMENSION : 19.5 x 26.0 x 18.5 CM.



RED CURRY PASTE
PACKING PER CARTON : 12 x 4 OZ.
GROSS WEIGHT : 3.0 KG.
CARTON DIMENSION : 18.0 x 22.0 x 11.0 CM.



TOM YUM PASTE
PACKING PER CARTON : 6 x 1 kg.
GROSS WEIGHT : 6.6 KG.
CARTON DIMENSION : 26.0 x 38.0 x 16.0 CM.

**บริษัท ซีพี-เมจิ จำกัด**
CP-MEJI CO.,LTD.

ที่อยู่ : 2/9 หมู่ 4 ก. พหลโยธิน ต. ทนงนาคร อ. ทนงแค จ. สระบุรี 18230
โทรศัพท์ : 036-379057-8 ต่อ 301 โทรสาร : 036-379059
Home page : www.cpf.co.th
ชื่อผู้ติดต่อ : คุณเสรี ธรรมเสริมสุข ตำแหน่ง : พวค. สำนักวิจัยและพัฒนา
โทรศัพท์ : 036-379057-8 ต่อ 301 E-mail : seree.t@cpf.co.th

ผลิตภัณฑ์หลักของบริษัท :

1. นมและผลิตภัณฑ์นมพาสเจอร์ไรส์ (โยเกิร์ต, นมเปรี้ยวพร้อมดื่ม)

กิจกรรมด้านการวิจัยและพัฒนา :

- มีการสร้างนวัตกรรมผลิตภัณฑ์ใหม่
- สรรหาวัตถุดิบใหม่แทนวัตถุดิบเดิม
- ปรับปรุงรสชาติตามแนวโน้มการบริโภค



บริษัท ดี เอ็ม ฟาร์ม จำกัด DM FARM CO.,LTD.

ที่อยู่ : 438 หมู่ 1 ต. กุยบุรี อ. กุยบุรี จ. ประจวบคีรีขันธ์ 77150
 โทรศัพท์ : 032-681216 โทรสาร : 032-681216
 Home page : -
 ชื่อผู้ติดต่อ : คุณจิตศักดิ์ โขยพาน
 ตำแหน่ง : กรรมการผู้จัดการ
 โทรศัพท์ : 032-681216 , 081-3730015
 E-mail : jitasak@hotmail.com

ผลิตภัณฑ์หลักของบริษัท :

1. น้านมโคจากการเลี้ยงโคนมของฟาร์มเกษตรกรสมาชิก ~ 20 ตัน/วัน
2. อาหารสัตว์สำหรับการเลี้ยงโคนม
3. เครื่องมือและผลิตภัณฑ์สำหรับฟาร์มโคนม

กิจกรรมด้านการวิจัยและพัฒนา :

งานวิจัยทำเครื่องมืออุปกรณ์ต้นแบบ (Prototype) ระบบทำความเย็นน้านมดิบ ในระดับฟาร์มโคนมเพื่อพัฒนาคุณภาพน้านมดิบที่เกี่ยวข้องกับการลดเชื้อจุลินทรีย์ในน้านม

-
1. Lauricare plus : 3M Moisturizing Teat Dip จากสหรัฐอเมริกา
 2. Digimet 3000 : อุปกรณ์ตรวจเช็คการทำงานของเครื่องรีดนม
 3. PortaSCC(®) : ชุดตรวจสอบค่า Somatic Cell Count (SCC) ในน้านม
- ตัวแทนจำหน่ายผลิตภัณฑ์และอุปกรณ์ที่มีคุณภาพสำหรับโคนม จากประเทศสหรัฐอเมริกา



บริษัท ทรังผลิตภัณฑ์อาหารทะเล จำกัด (มหาชน)
TRANG SEAFOOD PRODUCT PUBLIC CO.,LTD.

ที่อยู่ : 29 ม.6 ถ. กิ่งตึง ต. ควนปรัง อ. เมือง จ. ตรัง 92110
โทรศัพท์ : 075-230707-19 โทรสาร : 075-211051
Home page : www.trstrang.com
ชื่อผู้ติดต่อ : MR. JIRAPON SAE-LEE ตำแหน่ง : R&D MANAGER
โทรศัพท์ : 075-230707-19
E-mail : INFO@TRSTRANG.COM

ผลิตภัณฑ์หลักของบริษัท :

1. หมึกกระดอง, หมึกกล้วย, หมึกหอม, หมึกสาย
2. ปลาชามอน
3. กุ้งแช่แข็ง, กุ้งไวน์, กุ้งกุลาดำ, กุ้งแดง

กิจกรรมด้านการวิจัยและพัฒนา :

- ปรับปรุงกระบวนการผลิตสินค้าอาหารทะเลแช่เยือกแข็งให้ดีขึ้น โดยการใช้ Food Additive และเทคนิคการผลิต
- คิดค้นสินค้าใหม่ๆ ในรูปแบบ “FROZEN VALUE ADDED SEAFOOD PRODUCTS.” โดยเฉพาะผลิตภัณฑ์อาหารญี่ปุ่นเป็นหลัก



บริษัท ทropicอล แคนนิ่ง (ประเทศไทย) จำกัด (มหาชน)
TROPICAL CANNING (THAILAND) PUBLIC CO.,LTD.

ที่อยู่ : 1/1 หมู่ 2 ต. รุ่งใหญ่ อ. ทาดใหญ่ จ. สงขลา 90110

โทรศัพท์ : 074-273600 ต่อ 205 โทรสาร : 074-273690-4

Home page : www.tropical.co.th

ชื่อผู้ติดต่อ : คุณสุรศักดิ์ บสรจงเกลี้ยง ตำแหน่ง : ผู้จัดการฝ่ายพัฒนาธุรกิจ

โทรศัพท์ : 074-273600 ต่อ 205

E-mail : surasak@tropical.co.th

ผลิตภัณฑ์หลักของบริษัท :

กิจกรรมด้านการวิจัยและพัฒนา :

พัฒนาผลิตภัณฑ์ใหม่, พัฒนาระบบการผลิตใหม่, canned seafood pouched seafood



บริษัท ไทย ยามาซากิ จำกัด
THAI YAMAZAKI CO.,LTD.

ที่อยู่ : 1126/2 อาคารวาณิช 2 ชั้น 15 ถ. เพชรบุรีตัดใหม่ แขวงมักกะสัน เขตราชเทวี กรุงเทพฯ 10400
โทรศัพท์ : 02-2558510-4 โทรสาร : 02-2558500
Home page : -
ชื่อผู้ติดต่อ : คุณแพชทिया ดาราวงษ์ ตำแหน่ง : Marketing
โทรศัพท์ : 02-2558510-4
E-mail : customer@yamazaki.co.th

ผลิตภัณฑ์หลักของบริษัท :

1. Bakery

กิจกรรมด้านการวิจัยและพัฒนา :

- การพัฒนาเชิงทดลอง
- สร้างสินค้าใหม่ และปรับปรุงผลิตภัณฑ์ที่มีอยู่แล้วให้ดียิ่งขึ้น



บริษัท ไทยกลีโกะ จำกัด THAI GLICO CO.,LTD.

ที่อยู่	: 157 หมู่ 5 ถ. ติวานนท์ อ. เมือง จ. ปทุมธานี 12000		
โทรศัพท์	: 02-5011270-7 ต่อ 414	โทรสาร	: 02-5011278
Home page	: www.thaiglico.com		
ชื่อผู้ติดต่อ	: คุณสมมาตร ยมตะโก	ตำแหน่ง	: พจก. ฝ่ายวิจัยและพัฒนาผลิตภัณฑ์
โทรศัพท์	: 02-5011270-7 ต่อ 414		
E-mail	: sommart@thaiglico.com		

ผลิตภัณฑ์หลักของบริษัท :

1. แมคคาเม็ยช็อกโกแลต
2. แอลมอนต์ช็อกโกแลต
3. ป็อกกี้ช็อกโกแลต

กิจกรรมด้านการวิจัยและพัฒนา :

ผลิตภัณฑ์ PICCO คัดเลือกวัตถุดิบประเภทแป้งที่ใช้ได้กับเครื่อง Extruder ที่ไม่ใช้ความร้อน โดยวัตถุดิบที่ใช้ต้องไม่เกิดการเปลี่ยนแปลงด้านความเหนียวในระหว่างเดินเครื่องจักร จึงต้องมีกระบวนการเปลี่ยนแปลงคุณสมบัติของแป้งให้มีลักษณะตามความต้องการก่อน



บริษัท ไทยนิปปอนฟู้ดส์ จำกัด
THAI NIPPON FOODS CO.,LTD.

ที่อยู่ : 1/21 หมู่ 5 ต. คานทาม อ. อุทัย จ. พระนครศรีอยุธยา 13210
โทรศัพท์ : 035-330046-52 โทรสาร : 035-330084
Home page : -
ชื่อผู้ติดต่อ : คุณริวคิจิ นิตตะ ตำแหน่ง : กรรมการผู้จัดการ
โทรศัพท์ : 035-330046-52
E-mail : mittajp@aol.com

ผลิตภัณฑ์หลักของบริษัท :

1. โถงแปรรูปแช่แข็ง

กิจกรรมด้านการวิจัยและพัฒนา :

พัฒนาในด้านของสูตร และการปรับเปลี่ยนรสชาติให้ตรงต่อความต้องการของลูกค้า



บริษัท ไทยเพรซิเดนท์ฟู้ดส์ จำกัด (มหาชน) THAI PRESIDENT FOODS PUBLIC CO.,LTD.

ที่อยู่ : 304 อาคารทีโอพี ถ. ศรีนครินทร์ แขวงห้วยขวาง เขตบางกะปิ กรุงเทพฯ 10240
 โทรศัพท์ : 02-3744730 โทรสาร : 02-3747743
 Home page : www.mama.co.th
 ชื่อผู้ติดต่อ : คุณสมุณรัตน์ กมลโชติ ตำแหน่ง : ผู้จัดการฝ่ายวิจัยพัฒนาและประกันคุณภาพ
 โทรศัพท์ : 038-480502
 E-mail : sumonrut.k@mama.co.th

ผลิตภัณฑ์หลักของบริษัท :

1. บะหมี่กึ่งสำเร็จรูป ตราمام่า
2. บะหมี่อบ ตราแมนดาเกะ
3. ขนมปังกรอบ ตราโฮมมี่ นิซชิน
4. เวเฟอร์ ตรานิซชิน และผลิตภัณฑ์คุกกี้

กิจกรรมด้านการวิจัยและพัฒนา :

1. ทดสอบการใช้วัตถุดิบชนิดใหม่ที่มีคุณสมบัติแตกต่างจากของเดิม
2. พัฒนาผลิตภัณฑ์ใหม่โดยลงทุนเครื่องจักรใหม่บางส่วน
3. พัฒนาเส้นสูตรใหม่ที่มีแคลอรีต่ำ
4. พัฒนาคุณภาพโดยการเพิ่มคุณค่าทางโภชนาการ
5. พัฒนาผลิตภัณฑ์ใหม่ประเภทรีทอร์ทแพคเกจจิ้ง (Retort pouch)

- บริษัทได้รับการรับรอง ISO 9001, ISO 14001, GMP/ HACCP, BRC และ ISO 17025 (Microbiological Laboratory)
- ผลิตภัณฑ์บะหมี่กึ่งสำเร็จรูป ตราمام่า ประเภทซองหลายรสชาติ มีการเสริมสารอาหาร ได้แก่ เหล็ก ไอโอดีน และวิตามินเอ
- ผลิตภัณฑ์ขนมปังกรอบ เวเฟอร์ และคุกกี้ทุกชนิด ใช้เกลือไอโอดีน

MAMA..... WORLD-CLASS STANDARD



บริษัท ไทยยูเนียน โฟรเซน โปรดักส์ จำกัด (มหาชน) THAI UNION FROZEN PRODUCTS PUBLIC CO.,LTD.

ที่อยู่ : 72/1 ม.7 ถ. เศรษฐกิจ 1 ต. ท่าทราย อ. เมือง จ. สมุทรสาคร 74000
โทรศัพท์ : 034-816-500 โทรสาร : 034-816-897
Home page : www.thaiuniongroup.com
ชื่อผู้ติดต่อ : คุณสุวิมล อาศัยธรรมกุล ตำแหน่ง : ผู้ช่วยผู้จัดการ
โทรศัพท์ : 034-816-500
E-mail : -

ผลิตภัณฑ์หลักของบริษัท :

1. ปลาอุ๋นแช่แข็ง กุ้งแช่แข็ง ปลาหมึกและแชลมอนแช่แข็ง
2. ปลาอุ๋นกระป๋อง ปลาซาร์ดีนและปลาแมกเคอเรลกระป๋อง
3. ข้าวกล่องแช่แข็ง พายแช่แข็ง ขนมปังแช่แข็ง ปลาเส้นปรุงรส "Fisho"

กิจกรรมด้านการวิจัยและพัฒนา :

ทำการพัฒนาสินค้าใหม่ให้ได้สินค้าที่ตรงต่อความต้องการของลูกค้า พัฒนาสี/กลิ่น/รส/เนื้อสัมผัสและลักษณะปรากฏให้เหมือนหรือใกล้เคียงกับอาหารปรุงสุกปกติที่ไม่ผ่านการแช่แข็ง

บริษัท ไทยยูเนียน โฟรเซน โปรดักส์ จำกัด (มหาชน) เป็นผู้ผลิตและส่งออก อาหารทะเลแช่แข็ง อาหารบรรจุกระป๋อง และอาหารพร้อมรับประทาน รายใหญ่ของประเทศผ่านทาง ตราสินค้าที่เป็นที่รู้จักอย่างกว้างขวางดังนี้ ปลาอุ๋นกระป๋องภายใต้ตราสินค้า "Chicken of the sea", กุ้ง ปลาหมึก แช่แข็งภายใต้ตราสินค้า "Empress" และอาหารพร้อมรับประทานภายใต้ตราสินค้า "Sealect Kitchen" และ "My Siam" นอกจากนี้ยังเป็นผู้จัดการหมวดผลิตภัณฑ์สำคัญให้กับภัตตาคาร/ร้านอาหารชื่อดังทั่วโลก



บริษัท ไทยเอเชีย บิสกิต จำกัด
THAI ASIA BISCUIT CO.,LTD.

ที่อยู่ : 19 หมู่ 13 ซ.สุขาภิบาล3 ถ. เพชรเกษม ต. อ้อมน้อย อ. กระทุ่มแบน จ. สมุทรสาคร 74130
โทรศัพท์ : 02-8110530 โทรสาร : 02-811-0539
Home page : www.thaiasiabiscuit.com
ชื่อผู้ติดต่อ : คุณทิพอรุณ บุญเทียม ตำแหน่ง : R&D
โทรศัพท์ : 02-8110530
E-mail : thaiasiabiscuit@yahoo.com

ผลิตภัณฑ์หลักของบริษัท :

กิจกรรมด้านการวิจัยและพัฒนา :

ปรับปรุงคุณภาพผลิตภัณฑ์และออกแบบผลิตภัณฑ์ใหม่ โดยการวางแผนอย่างเป็นระบบ ศึกษาสภาวะการผลิต
ออกผลิตภัณฑ์ต้นแบบ จำลองการผลิตใน LAB ทำการทดสอบผู้บริโภคและสุดท้ายทดลองทำการผลิตจริงพร้อมทั้งสรุปผล



บริษัท น้ำตาลราชบุรี จำกัด
RAJBURI SUGAR COMPANY LIMITED

ที่อยู่ : 302 อาคาร เอส แอนด์ เอ ชั้น 2 ห้อง 2 บี ก. สีสม แขวงสุริยวงค์ เขตบางรัก กรุงเทพฯ 10500
โทรศัพท์ : 02-2379999 โทรสาร : 02-2354444
Home page : www.rajburisugar.com
ชื่อผู้ติดต่อ : ดร.จุฑามาศ อรุณานนทชัย ตำแหน่ง : กรรมการบริหาร
สายพัฒนาธุรกิจ
โทรศัพท์ : 02-2379999
E-mail : -

ผลิตภัณฑ์หลักของบริษัท :

1. น้ำตาลทรายดิบ
2. น้ำตาลทรายขาว
3. น้ำตาลทรายขาวบริสุทธิ์

กิจกรรมด้านการวิจัยและพัฒนา :

พัฒนาผลิตภัณฑ์น้ำตาลแคลอรีต่ำเพื่อสุขภาพของผู้บริโภค



บริษัท น้ำมันบริโภคไทย จำกัด THAI EDIBLE OIL CO.,LTD.

ที่อยู่ : 27 ม. 5 ซ. สลักกัณฑ์ ต. สำโรงกลาง อ. พระประแดง จ. สมุทรปราการ 10130
 โทรศัพท์ : 02-754-3441 โทรสาร : 02-3842411
 Home page : www.thaiedibleoil.com , www.kingricebranoil.com
 ชื่อผู้ติดต่อ : คุณประวิทย์ สันติวัฒนา ตำแหน่ง : กรรมการบริหาร
 โทรศัพท์ : 02-754-3441
 E-mail : pravit@thaiedibleoil.com

ผลิตภัณฑ์หลักของบริษัท :

1. น้ำมันรำข้าวคิง ชนิดโอริซานอลสูง 2,000 ppm.
2. น้ำมันรำข้าวคิง ชนิดโอริซานอลสูง 4,000 ppm.

กิจกรรมด้านการวิจัยและพัฒนา :

1. การวิจัยและพัฒนากระบวนการผลิตน้ำมันรำข้าวเพื่อให้สามารถควบคุมปริมาณวิตามินและสารอาหารที่มีอยู่ในน้ำมันได้ตามที่กำหนด
2. การศึกษาวิจัยเรื่องการควบคุมปัจจัยการผลิตเพื่อไม่ให้เกิดกรดไขมันทรานส์ (Trans fatty acid) ในน้ำมันรำข้าว
3. การศึกษาเปรียบเทียบปริมาณสาร Polar compound จากการใช้น้ำมันพืช 3 ชนิด ทอดนึ่งเคี้ยว
4. การศึกษาเปรียบเทียบค่าการทนต่อความหืน (Oxidative Stability Index : OSI) ของน้ำมันพืชชนิดต่างๆด้วยเครื่อง Rancimat

บริษัท น้ำมันบริโภคไทย จำกัด เป็นผู้เชี่ยวชาญในการผลิตน้ำมันรำข้าวมานานกว่า 30 ปี ด้วยมาตรฐานการผลิตระดับโลก (GMP/HACCP/ISO9001: 2000/Halal/Kosher) จนได้น้ำมันรำข้าวคุณภาพสูงตราหลัก “คิง”, “King” และตราอื่นๆ จำหน่ายทั้งในประเทศและส่งออกไปยังนานาประเทศ เป็นที่นิยมของผู้บริโภคที่ใส่ใจสุขภาพทั่วโลก

น้ำมันรำข้าวคิง เป็นน้ำมันประกอบอาหารที่มีจุดเด่นหลายประการ คือ มีวิตามินและสารอาหารที่เป็นประโยชน์จำนวนมาก ได้แก่ วิตามินอี (โทโคฟีรอลและโทโคไตรอีนอล) โอริซานอล และไฟโตสเตอรอล มีสัดส่วนกรดไขมันที่เหมาะสมกับบริโภค ใกล้เคียงที่สุดกับคำแนะนำขององค์การอนามัยโลก (WHO) เป็นน้ำมันพืชที่มีกรดไขมันไม่อิ่มตัวตำแหน่งเดียวสูง และมีจุดเกิดควันสูง (High Smoke Point) ปลอดภัยต่อการบริโภคเพราะไม่ใส่สารกันหืนสังเคราะห์ มีค่ากรดไขมันทรานส์ เท่ากับ 0 กรัมต่อหนึ่งหน่วยบริโภค รวมทั้งปลอดภัยการดัดแปลงทางพันธุกรรม (Non-GMO) อีกด้วย

ปี 2547 น้ำมันรำข้าวคิง ได้รับตราสัญลักษณ์ “อาหารรักหัวใจ” จากมูลนิธิหัวใจแห่งประเทศไทยในพระบรมราชูปถัมภ์ ร่วมกับคณะสาธารณสุขศาสตร์ มหาวิทยาลัยมหิดล

ปี 2549 น้ำมันรำข้าวคิง ชนิดโอริซานอลสูง ได้รับรางวัลชนะเลิศนวัตกรรมแห่งชาติ ด้านเศรษฐกิจจากสำนักงานนวัตกรรมแห่งชาติ กระทรวงวิทยาศาสตร์และเทคโนโลยี



บริษัท น้ำมันรำข้าวสุรินทร์ จำกัด
SURIN BRAN OIL CO.,LTD.

ที่อยู่ : 198 หมู่ 2 ต. ทบองเต็ง อ. กระสัง จ. บุรีรัมย์ 31160
โทรศัพท์ : 044-782380 โทรสาร : 044-782383
Home page : www.surinbranoil.com
ชื่อผู้ติดต่อ : คุณประเสริฐ เศรษฐพัฒน์ชัย ตำแหน่ง : กรรมการผู้จัดการ
โทรศัพท์ : 044-782380
E-mail : prasert@sutinbranoil.com

ผลิตภัณฑ์หลักของบริษัท :

กิจกรรมด้านการวิจัยและพัฒนา :

มีการแยกสารที่มีประโยชน์ออกจาก By Product ของการผลิตน้ำมันข้าว



บริษัท บริสทอล - ไมเยอร์ สควิบบ์ ไทย จำกัด
BRISTOL-MYERS SQUIBB THAI LTD.

ที่อยู่ : 388 อาคารเอ็กเซนทาวเวอร์ ชั้น 14 ถ. สุขุมวิท แขวงคลองเตย เขตคลองเตย กรุงเทพฯ 10110

โทรศัพท์ : 02-7251039

โทรสาร : 02-7251169

Home page : -

ชื่อผู้ติดต่อ : ดร. พรรณทิพา วิเชียรสรรค์

ตำแหน่ง : Regional RD Innovation

Director Childen Category

โทรศัพท์ : 02-7251039

E-mail : -

ผลิตภัณฑ์หลักของบริษัท :

1. นมผงสูตรเลี้ยงเด็กเล็ก

กิจกรรมด้านการวิจัยและพัฒนา :



บริษัท พรีเมิร์ฟ ฟู้ด สเปเชียลตี้ จำกัด PRESERVED FOOD SPECIALTY CO.,LTD.

ที่อยู่ : 77 หมู่ 6 ถ. พระราม 2 ต. โคกขาม อ. เมือง จ. สมุทรสาคร 74000
 โทรศัพท์ : 034-812457-8 โทรสาร : 034-812459
 Home page : www.preservefood.net
 ชื่อผู้ติดต่อ : คุณรัชฎา พลทิพย์ ตำแหน่ง : ผู้จัดการ R&D
 โทรศัพท์ : 034-812457-8
 E-mail : p.ratchanoo@preservefood.net

ผลิตภัณฑ์หลักของบริษัท :

1. Dried product

กิจกรรมด้านการวิจัยและพัฒนา :

มีกระบวนการ heat treatment เพื่อทำลายเชื้อจุลินทรีย์ความรู้ในการกำหนดลักษณะการทำลายเชื้อ และต้องศึกษาการปรับปรุงกระบวนการอบแห้งทุกประเภทให้มีประสิทธิภาพและเหมาะสม เพื่อพัฒนาคุณภาพ และเพิ่มผลผลิต พัฒนาผลิตภัณฑ์ใหม่ๆ ตามความต้องการของลูกค้า



บริษัท พรีเมิร์ฟ ฟู้ด สเปเชียลตี้ จำกัด
 “มุ่งมั่นผลิตสินค้า ที่มีคุณภาพ อย่างต่อเนื่อง”

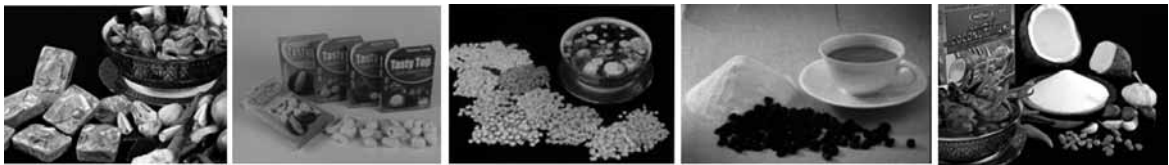

บริษัท พรีเมิร์ฟ ฟู้ด สเปเชียลตี้ จำกัด เป็นผู้ผลิตและจัดจำหน่าย ผลิตภัณฑ์กลุ่มอาหารอบแห้งด้วยวิธีสุญญากาศ / อาหารอบแห้งด้วยลมร้อน / คริมเทียม และกะทิผง / ซีเรียล และอาหารธัญพืชอบแห้ง ภายใต้คุณภาพมาตรฐานสากล

ISO 9001: 2000 / GMP / HACCP / HALAL รวมถึง สัญลักษณ์ THAILAND BRAND.



บริษัท พรีเมิร์ฟ ฟู้ด สเปเชียลตี้ จำกัด เลขที่ 77 ม. 6 ต. โคกขาม อ. เมือง จ. สมุทรสาคร 74000

ติดต่อ โทร. 034-812457-8 โทรสาร. 034-812459 หรือ www.preservefood.net



บริษัท ฟริสแลนด์ ฟู้ดส์ โฟร์โมสต์ (ประเทศไทย) จำกัด (มหาชน)

Friesland Foods Foremost (Thailand) PCL.

ที่อยู่ : 89/2 หมู่ 8 ซ.วัดสวนส้ม ต. สำโรงใต้ อ. พระประแดง จ. สมุทรปราการ 10130
 โทรศัพท์ : 02-1832800 โทรสาร : 02-1832803
 Home page : www.foremostforlife.com
 ชื่อผู้ติดต่อ : คุณจันทรัตน์ เลิศมนโรจน์ ตำแหน่ง : หัวหน้างานวิจัยและพัฒนา
 ผลิตภัณฑ์
 โทรศัพท์ : 02-1832800
 E-mail : chantharat.l@frieslandfoods.in.th

ผลิตภัณฑ์หลักของบริษัท :

1. Soy milk
2. Acidified milk drinks , นมเปรี้ยว
3. นมยูเอชที, ผลิตภัณฑ์นมสำหรับนมสำหรับปรุงอาหารและเบเกอรี่, ครีมเทียมข้นหวานชนิดพร้อมไขมัน

กิจกรรมด้านการวิจัยและพัฒนา :

พัฒนาผลิตภัณฑ์นมพร้อมดื่ม เพื่อตอบสนองความต้องการของผู้บริโภค





บริษัท รวมผลอุตสาหกรรมนครสวรรค์ จำกัด RUAMPOL ENTERPRISE CO.,LTD.

ที่อยู่ : 1 หมู่ 7 ต. บ้านมะเกลือ อ. เมือง จ. นครสวรรค์ 60000
โทรศัพท์ : 056-207225-8 โทรสาร : 056-207229
Home page : -
ชื่อผู้ติดต่อ : คุณสุพจน์ ทวีปรีดาเลิศกุล ตำแหน่ง : ผู้จัดการโรงงาน
โทรศัพท์ : 056-207225-8
E-mail : -

ผลิตภัณฑ์หลักของบริษัท :

กิจกรรมด้านการวิจัยและพัฒนา :

วิจัยเกี่ยวกับการปรับปรุงพันธุ์อ้อย วิจัยเกี่ยวกับการใช้ปุ๋ยชีวภาพ



โรงงานแม่รวย จำกัด MAE-RUAY SNACK FOOD FACTORY CO.,LTD.

ที่อยู่ : 80/9 หมู่ 6 ก. บางขุนเทียน-ชายทะเล แขวงแสมดำ เขตบางขุนเทียน กรุงเทพฯ 10150
โทรศัพท์ : 02-8941122 โทรสาร : 02-4155924
Home page : www.koh-kae.com
ชื่อผู้ติดต่อ : คุณอัจฉรา รุ่งจรัส ตำแหน่ง : หัวหน้าแผนก
วิจัยและพัฒนาผลิตภัณฑ์
โทรศัพท์ : 02-8941122
E-mail : lab@koh-kae.com

ผลิตภัณฑ์หลักของบริษัท :

1. ก๋วยลิสงอบเนย
2. ก๋วยลิ้นเตาอบกรอบ
3. ก๋วยปาก้าอบกรอบ

กิจกรรมด้านการวิจัยและพัฒนา :

- พิจารณาวัตถุดิบต่างๆต่อคุณภาพของเนื้อสัมผัสอุณหภูมิเวลาที่เหมาะสมควรต่อการทอดการดูดซึมน้ำมันรสชาติเกลือที่เหมาะสมต่อการบริโภค
- กรรมวิธีการผลิต/วัตถุดิบ -> ผลต่อเนื้อสัมผัสของก๋วยลิ้นเตาอบกรอบ
- การคิดค้นรสชาติใหม่ๆ
- การเคลือบโดยใช้วัตถุดิบใหม่ๆ & เทคนิคแบบใหม่ๆ



บริษัท ลานนาเกษตรอุตสาหกรรม จำกัด LANNA AGRO INDUSTRY CO.,LTD.

ที่อยู่ : 105/5 ม. 8 ก. เชียงใหม่ - ลำปาง ต. สารภี อ. สารภี จ. เชียงใหม่ 50140
โทรศัพท์ : 0-5342-1389-96 โทรสาร : 05326-0848
Home page : -
ชื่อผู้ติดต่อ : นางกรกช วงศ์วรรณ ตำแหน่ง : รองกรรมการผู้จัดการ
โทรศัพท์ : 0-5342-1389-96
E-mail : lacoSE@lannaagro.com

ผลิตภัณฑ์หลักของบริษัท :

1. ถั่วแระญี่ปุ่นแช่แข็ง (Frozen Green Soy Bean "Edamame")
2. ถั่วแขก (Frozen Green Bean)
3. พลัสม่าเชื่อมเข้มข้น สำหรับผลิตภัณฑ์โยเกิร์ต ไอศกรีม เบเกอรี่ และท็อปปิง

กิจกรรมด้านการวิจัยและพัฒนา :

ทดลองและพัฒนาผลิตภัณฑ์อาหารพืชมะพร้าวแช่แข็ง เพื่อให้ได้สินค้าที่มีคุณภาพรสชาติ ปลอดภัย ตรงกับความต้องการของผู้บริโภคอย่างต่อเนื่อง



บริษัท วี อาร์ ฟู้ดส์ จำกัด V.R. FOODS CO.,LTD.

ที่อยู่ : 39/94 ต. บางกระเจ้า อ. เมือง จ. สมุทรสาคร 74000
โทรศัพท์ : 034-490340 โทรสาร : 034-490289
Home page : -
ชื่อผู้ติดต่อ : คุณนุชรีย์ จุ้ยงาม ตำแหน่ง : วิจัยและพัฒนา
โทรศัพท์ : 034-490340
E-mail : -

ผลิตภัณฑ์หลักของบริษัท :

1. พักและผลไม้แปรรูป
2. เครื่องปรุงรส

กิจกรรมด้านการวิจัยและพัฒนา :

กำหนดปัญหา กำหนดวัตถุประสงค์ วางแผนการทดลอง ดำเนินการทดลอง วิเคราะห์ผลการทดลอง
สรุปผล รับงาน----> ปรึกษาผู้เชี่ยวชาญ และ Product prototype



บริษัท วุ้นบริสุทธิ์ จำกัด PURIFIED AGAR CO.,LTD.

ที่อยู่ : 126 หมู่ 1 ต. วังเย็น อ. บางแพ จ. ราชบุรี 70160
โทรศัพท์ : 032-351663 โทรสาร : -
Home page : -
ชื่อผู้ติดต่อ : คุณพรชัย สกุศลสารักษ์มี ตำแหน่ง : MD
โทรศัพท์ : 032-351663
E-mail : -

ผลิตภัณฑ์หลักของบริษัท :

1. วุ้นผง

กิจกรรมด้านการวิจัยและพัฒนา :

ศึกษาจากงานวิจัยใหม่ๆ แล้วนำมาปรับปรุงกระบวนการผลิตและพัฒนาคุณภาพ



บริษัท สยาม ไวน์รี่ จำกัด SIAM WINERY CO., LTD

ที่อยู่ : 9/2 ต. บางโกรัด อ. เมือง จ. สุพรรณบุรี 74000

โทรศัพท์ : 034-845334

โทรสาร : 034-839799

Home page : www.siamwinery.com

ชื่อผู้ติดต่อ : คุณศกวรรณ ธีระธำรงชัยกุล

ตำแหน่ง : R&D Section Chief

โทรศัพท์ : 034-845334

E-mail : sakonwan.t@siamwinery.com

ผลิตภัณฑ์หลักของบริษัท :

1. SPY WINE COOLER
2. SPY WINE COCKTAIL
3. MONSOON VALLEY WINE

กิจกรรมด้านการวิจัยและพัฒนา :

การพัฒนาผลิตภัณฑ์ใหม่ Wine Cooler ขึ้นตอน คือ

1. รับ input จาก Marketing
2. ทดลองผสม/ปรุงรสนวัตกรรม
3. ทดสอบชิม
4. ทดสอบด้าน Stability/Shelf life



บริษัท สยามน้ำมันพืช จำกัด SIAM OIL & FAT CO.,LTD.

ที่อยู่ : 59/1 หมู่ 8 ก. เศรษฐกิจ ต. ท่าทราย อ. เมือง จ. สมุทรสาคร 74000
โทรศัพท์ : 034-826957-62 ต่อ 123 โทรสาร : 034-422489-90
Home page : www.siamoil.com
ชื่อผู้ติดต่อ : คุณโสภณ ศิริบูรณ์ ตำแหน่ง : ผู้จัดการ
โทรศัพท์ : 034-826957-62 ต่อ 123
E-mail : Sophon@siamoil.com

ผลิตภัณฑ์หลักของบริษัท :

1. น้ำมันปาล์มใส (โอเลอิน)
2. ไขมันปาล์ม (สเตรียรีน)
3. สเตียริก เอซิก

กิจกรรมด้านการวิจัยและพัฒนา :

มีการนำเอาไขมันปาล์มมาผลิตเป็น Biodiesel ใช้ปฏิกิริยาเคมี ปรับเปลี่ยนเพิ่มมากขึ้น



บริษัท สิทธีนนท์ จำกัด SITTHINAN CO.,LTD.

ที่อยู่ : 38/1 หมู่ 11 ก. ปทุมธานี - ลาดหลุมแก้ว ต. คูมางหลวง อ. ลาดหลุมแก้ว จ. ปทุมธานี 12140
โทรศัพท์ : 02-5983300-9 โทรสาร : 02-5981242
Home page : www.sitthinan.co.th
ชื่อผู้ติดต่อ : คุณพรรณษา ปัญญวัฒน์ ตำแหน่ง : ผู้จัดการโรงงาน
โทรศัพท์ : 02-5983300-9
E-mail : stn@loxinfo.co.th

ผลิตภัณฑ์หลักของบริษัท :

1. แป้งกั่ว
2. วุ้นเส้น

กิจกรรมด้านการวิจัยและพัฒนา :

วิจัยการอบแห้งให้มีคุณภาพสม่ำเสมอขึ้น โดยสร้างตุ๊กทดลองและจ้างที่ปรึกษาภายนอกแบบจากผลการทดลองที่ได้
ใน Pilot Scale

บริษัทประกอบกิจการมานานกว่า 40 ปี เป็นผู้ผลิตแป้งกั่ว วุ้นเส้น และจัดจำหน่ายแป้งมันสำปะหลังให้กับบริษัท
ในกลุ่ม บริษัทได้รับการรับรองคุณภาพจากสำนักงานมาตรฐานผลิตภัณฑ์อุตสาหกรรม (มอก.), ธาบาล, เซลล์ชวนชิม,
Thailand's Brand



บริษัท ห้างเย็นโชติวัฒน์หาดใหญ่ จำกัด (มหาชน)
KIANG HUAT SEA GULL TRADING FROZEN FOOD
PUBLIC CO.,LTD.

ที่อยู่ : 4/2 ม.3 ถ. สายเอเชีย 43 ต. นาหม่อม อ. นาหม่อม จ. สงขลา 90310
โทรศัพท์ : 074-210883-91 โทรสาร : 074-210-050-1
Home page : www.kst-hatyai.com
ชื่อผู้ติดต่อ : คุณบุญรัตน์ นามจัน่า ตำแหน่ง : R&D
โทรศัพท์ : 074-210883-91
E-mail : rd@kst-hatyai.com

ผลิตภัณฑ์หลักของบริษัท :

1. กุ้งแช่เยือกแข็ง
2. ปลาหมึกแช่เยือกแข็ง

กิจกรรมด้านการวิจัยและพัฒนา :

- ทดลองหาสูตรพื้นฐานของผลิตภัณฑ์
- ทดลองปรับปรุงกระบวนการผลิต



บริษัท เอส เอส โฟรสเซ็นฟู้ด จำกัด S.S. FROZEN FOOD CO.,LTD.

ที่อยู่ : 70/5 หมู่ 3 ต. เขารูปช้าง อ. เมือง จ. สงขลา 90000
โทรศัพท์ : 074-336091-3 โทรสาร : 074-336095
Home page : -
ชื่อผู้ติดต่อ : คุณปิ่นอนงค์ สวัสดิฤกษ์ ตำแหน่ง : หัวหน้าฝ่ายปฏิบัติการ, R&D
โทรศัพท์ : 074-336091-3
E-mail : saeng@ssfrozenfood.com

ผลิตภัณฑ์หลักของบริษัท :

1. อาหารเพื่อสุขภาพ

กิจกรรมด้านการวิจัยและพัฒนา :

ได้ทดลองพัฒนาผลิตภัณฑ์ต้นแบบจาก By Product ของผลิตภัณฑ์อาหารทะเลแช่เยือกแข็งร่วมกับส่วนผสมต่างๆ ที่เป็นประโยชน์



อุตสาหกรรมการผลิตสิ่งทอ สังกัก



บริษัท คาร์เพท อินเตอร์เนชั่นแนล ไทยแลนด์ จำกัด (มหาชน) CARPETS INTERNATIONAL THAILAND PUBLIC CO.,LTD.

ที่อยู่ : 80 หมู่ 1 ต. บางคูวัด อ. เมือง จ. ปทุมธานี 12000
 โทรศัพท์ : 02-9760123, 02-9773966 โทรสาร : 02-9973966
 Home page : www. carpetsinter.com
 ชื่อผู้ติดต่อ : คุณเบญจวรรณ ศิริเกียรติกุล
 ตำแหน่ง : -
 โทรศัพท์ : 02-9760123, 02-9773966
 E-mail : benjawan@carpetsinter.com

ผลิตภัณฑ์หลักของบริษัท :

1. พรมปูพื้น และ Rugs
2. พรม Carpet Tile
3. พรมสำหรับรถยนต์

กิจกรรมด้านการวิจัยและพัฒนา :

- พัฒนาพรมทอผ้าเทียม
- พัฒนาผลิตภัณฑ์ใหม่ของพรมทอจักร
- พัฒนาผลิตภัณฑ์เพื่อสิ่งแวดล้อม และการเติบโตอย่างยั่งยืน
- วิจัยและพัฒนาวัตถุดิบในประเทศ

From the largest corporate projects to the most discerning individuals, Carpets Inter has the attention to detail and expertise to help realize any vision. We are largest contract carpet manufacturer in Asia for the hospitality, cruise liner, aviation, and automotive industries, but also pride ourselves on being able to fulfill the requirements of any custom jobs.



บริษัท ไทยแทฟเฟต้า จำกัด THAI TAFFETA CO.,LTD.

ที่อยู่ : 13 ถ. 3191 ต. ห้วยโป่ง อ. เมือง จ. ระยอง 21150
โทรศัพท์ : 0-38681601-6 โทรสาร : 0-38681609
Home page : www.thai-taffeta.com
ชื่อผู้ติดต่อ : ผู้จัดการ ตำแหน่ง : -
โทรศัพท์ : 0-38681601-6
E-mail : vorachai@thai-taffeta.com

ผลิตภัณฑ์หลักของบริษัท :

1. เส้นด้ายโนล่อน
2. ฝ้าย

กิจกรรมด้านการวิจัยและพัฒนา :

เริ่มจากการที่ลูกค้าร้องขอหรือทางบริษัทเป็นผู้พัฒนาผลิตภัณฑ์ใหม่โดยดูจากแนวโน้มของตลาดการวิจัยและพัฒนาผลิตภัณฑ์จะทำการทดลองผลิต



บริษัท อุตสาหกรรมพรมไทย จำกัด (มหาชน) THAILAND CARPET MANUFACTURING PUBLIC CO.,LTD.

ที่อยู่ : 97 ถนนวิภาวดี-รังสิต แขวงสีกัน เขตดอนเมือง กรุงเทพฯ 10210
 โทรศัพท์ : 0-2533-6393-6400 โทรสาร : 0-2533-6850, 0-2533-6477
 Home page : -
 ชื่อผู้ติดต่อ : คุณวิชุดา ยังมีสุข ตำแหน่ง : หัวหน้า R&D
 โทรศัพท์ : 0-2533-6393-6400 ต่อ 423
 E-mail : rd01@royalthai.com

ผลิตภัณฑ์หลักของบริษัท :

1. พรมทอมือ
2. พรมทอจักร
3. พรมทอ Ax minster
4. Flat Weave

กิจกรรมด้านการวิจัยและพัฒนา :

- มีการปรับปรุงสิ่งทอให้มีคุณภาพเท่ากับ ISO
- วิจัยและพัฒนาผลิตภัณฑ์ประเภทพรมปูพื้นในด้านการออกแบบ เทคนิคการทอ และปรับปรุงคุณภาพสู่ความเป็นเลิศของโลก
- วิจัยและพัฒนาผลิตภัณฑ์ให้ได้การรับรองพรมเป็นมิตรกับสิ่งแวดล้อม
- ตรวจสอบและสรรหาวัตถุดิบที่ดีเพื่อใช้ในการผลิต
- มีโครงการพัฒนางานและถ่ายทอดเทคโนโลยีการบำรุงรักษา



บริษัท เอส เอส ดี ซี (ไทเกอร์เท็กซ์) จำกัด SSDC (TIGERTEX) CO.,LTD.

ที่อยู่ : 111 ม.5 ถ. สุพรรณศรี ต. นนทบุรี อ. กบินทร์บุรี จ. ปราจีนบุรี 25110
โทรศัพท์ : 037-205038 โทรสาร : 037-205231
Home page : www.ssdc-tigertex.com
ชื่อผู้ติดต่อ : คุณกวิศล กิจเจริญเสรี ตำแหน่ง : หัวหน้าแผนก R&D
โทรศัพท์ : 037205038
E-mail : ssdc-tigertex@ssdc-tigertex.com

ผลิตภัณฑ์หลักของบริษัท :

กิจกรรมด้านการวิจัยและพัฒนา :

กระบวนการ R&D ของบริษัท SSDC มีกระทำคือ

- พยายามทำสูตรการตกแต่งสำเร็จผ้า เพื่อให้มีระดับการกนยิบ (Wrinkle free) มากกว่าระดับ 3.5 จากปัจจุบันที่บริษัทมีผลิตภัณฑ์ผ้าที่ซึกแล้ว ไม่ต้องรีด / ดูแลรักษาง่าย อยู่ในระดับ 3.5



อุตสาหกรรมการผลิตเครื่องแต่งกาย รวมทั้งการตกแต่งและย้อมสีขนสัตว์



บริษัท โยนำโชคเท็กซ์ไทล์ จำกัด THAI NUM CHOKE TEXTILE CO.,LTD.

ที่อยู่ : 99 ม. 2 ต. ก้ายบ้าน อ. เมือง จ. สมุทรปราการ 10280
โทรศัพท์ : 02-3892377-9 โทรสาร : 02-3870883
Home page : -
ชื่อผู้ติดต่อ : คุณบัณฑิต พงศาโรจนวิทย์ ตำแหน่ง : -
โทรศัพท์ : 02-3892377-9
E-mail : fabries@thailand.com

ผลิตภัณฑ์หลักของบริษัท :

1. YARN DYED DOBBY FABRICS
2. INDUSTRIAL FABRICS
3. FUNCTIONAL FABRICS

กิจกรรมด้านการวิจัยและพัฒนา :

1. Product Devedopment ผลิตภัณฑ์ที่พัฒนา คือ พ้าย้อมสีธรรมชาติ
2. Fabric Designs



บริษัท ไทยวาโก้ จำกัด (มหาชน)
THAI WACOAL PUBLIC CO.,LTD.

ที่อยู่ : 930/1 ซ.ประดิษฐ์ 1 ก. สาธุประดิษฐ์ แขวงบางโคล่ เขตบางคอแหลม กรุงเทพฯ 10120
 โทรศัพท์ : 02-2893100 โทรสาร : 02-2911788
 Home page : www.wacoal.co.th
 ชื่อผู้ติดต่อ : คุณพงษ์สันต์ วงษ์เสริมทิรัญ ตำแหน่ง : R & D
 โทรศัพท์ : 02-2893100
 E-mail : Mrd@wacoal.co.th

ผลิตภัณฑ์หลักของบริษัท :

1. ชุดชั้นใน
2. ชุดเด็ก
3. ชุดชั้นนอก

กิจกรรมด้านการวิจัยและพัฒนา :

ส่วนที่ทำการวิจัย คือ สรีระ และวัสดุคัพ

- สรีระ : ร่วมโครงการสำรวจและวิจัยมาตรฐานขนาดรูปร่างคนไทย (SIZE THAI-WAND) ด้วยเทคโนโลยีตรวจวัดเรือนร่างสามมิติ (3D SCANNER) กระจุกเทคโนโลยีอิเล็กทรอนิกส์และคอมพิวเตอร์แห่งชาติ (NECTEC)
- วัสดุคัพ : ทำการศึกษาและวิจัยโดยเน้นเรื่องขนาดและคุณสมบัติของผ้าร่วมกับสถาบันการศึกษาต่างๆ





บริษัท ธนูลักษณ์ จำกัด (มหาชน) THANULUX PUBLIC CO.,LTD.

ที่อยู่ : 129/1 ถ. ช้องนนทบุรี แขวงช้องนนทบุรี เขตยานนาวา กรุงเทพฯ 10120
 โทรศัพท์ : 02-2950911-9 โทรสาร : 02-2945101
 Home page : www.thanulux.com
 ชื่อผู้ติดต่อ : คุณสาริต ธีรประเสริฐ ตำแหน่ง : รองผู้อำนวยการฝ่ายวิจัย
 และเสริมสร้างนวัตกรรม
 โทรศัพท์ : 02-2950911-9
 E-mail : satit@thanulux.com

ผลิตภัณฑ์หลักของบริษัท :

1. เครื่องแต่งกายสุภาพบุรุษ
2. เครื่องแต่งกายสุภาพสตรีและเด็ก
3. ผลิตภัณฑ์เครื่องหนังสำหรับสุภาพบุรุษและสุภาพสตรี

กิจกรรมด้านการวิจัยและพัฒนา :

ใช้กระบวนการพัฒนาคัดเลือกวัตถุดิบ เลือกกระบวนการตกแต่งสิ่งทอให้เหมาะสมกับผลิตภัณฑ์ COTTAZILK ผลิตสินค้าเสื้อเชิ้ตสุภาพบุรุษ โดยพัฒนากระบวนการทอตกแต่งสำเร็จให้เหมาะสมกับผลิตภัณฑ์ และความพิถีพิถัน

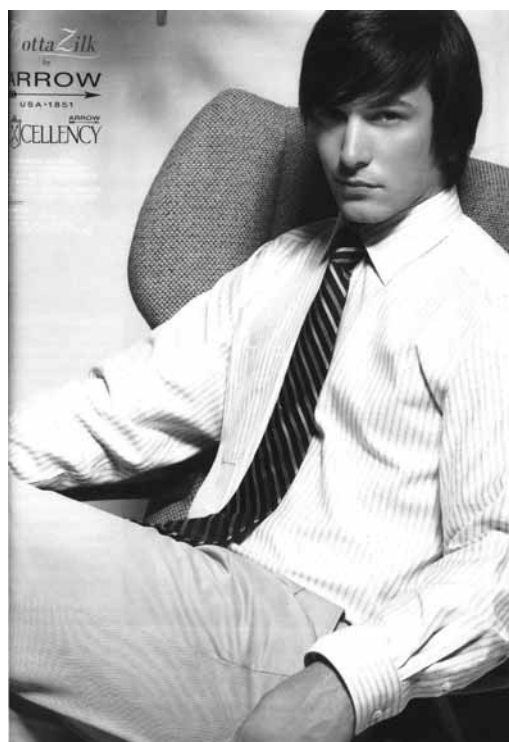

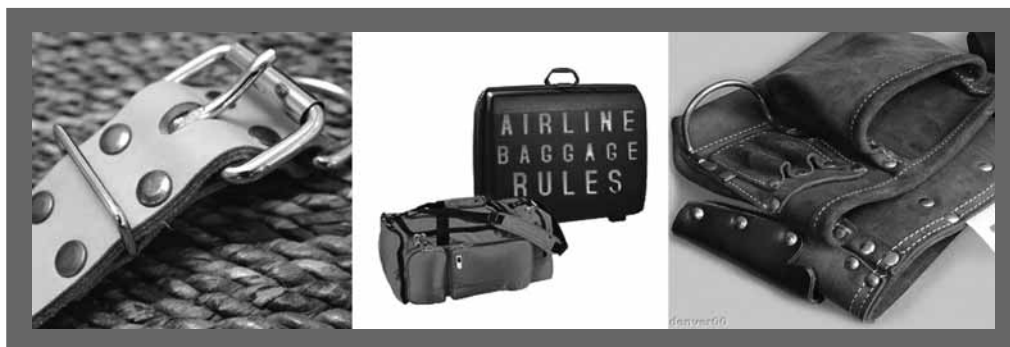

อุตสาหกรรมการฟอกและการตกแต่งหนังสัตว์
รวมทั้งการผลิตกระเป๋าเดินทาง กระเป๋าถือ
อานม้า เครื่องลากเทียมสัตว์ และรองเท้า



บริษัท บ้านแพน รีเสิร์ช แลบบอราทอรี จำกัด BANPAN RESEARCH LABORATORY CO.,LTD.

ที่อยู่ : 611/40 ซ. วัชรินทร์ใน แขวงบางโคล่ เขตบางคอแหลม กรุงเทพฯ 10120
 โทรศัพท์ : 02-6899500 ต่อ 2107, 2108 โทรสาร : 02-2914744
 Home page : -
 ชื่อผู้ติดต่อ : คุณชัยชัย สิมะสาริตกุล ตำแหน่ง : ผู้จัดการฝ่ายปฏิบัติการ
 โทรศัพท์ : 02-6899500 ต่อ 2107, 2108
 E-mail : bprl@pan-group.com

ผลิตภัณฑ์หลักของบริษัท :

1. Research & Development ในอุตสาหกรรมรองเท้า
2. ปฏิบัติการสอบเทียบคุณสมบัติ ISO 17025
3. จำหน่ายผลิตภัณฑ์ กาว Hot - Melt & Rubber Sole

กิจกรรมด้านการวิจัยและพัฒนา :

- พัฒนาผลิตภัณฑ์ กาว Hot - Melt พื้นรองเท้า และวัสดุที่เป็นส่วนประกอบรองเท้า
- พัฒนาเครื่องจักร เครื่องมือ เพื่อใช้ในกระบวนการผลิตรองเท้า พื้นรองเท้า เช่น จักรคอมพิวเตอรืขนาดใหญ่และเล็ก, ตู้อบ NIR
- พัฒนาโปรแกรมคอมพิวเตอร์ใช้เอง



อุตสาหกรรมการผลิตไม้ ผลิตภัณฑ์จากไม้และไม้ก๊อก
ยกเว้นเครื่องเรือน รวมทั้งการผลิตสิ่งของจากฟางและวัสดุอื่น ๆ



บริษัท ยูคาลิปตัส เทคโนโลยี จำกัด EUCALYPTUS TECHNOLOGY CO.LTD.

ที่อยู่ : 99 หมู่ 2 ต. เขาทินซอน อ. พนมสารคาม จ. ฉะเชิงเทรา 24120
 โทรศัพท์ : 038-854281- 8 โทรสาร : 02-6591494
 Home page : -
 ชื่อผู้ติดต่อ : คุณณัฐฉิณี ทะนะแสง ตำแหน่ง : ผู้จัดการงานถ่ายทอดเทคโนโลยี
 และประกันคุณภาพ
 โทรศัพท์ : 038-854281-2 ต่อ 4708
 E-mail : QA_Eutech@advanceagro.com

ผลิตภัณฑ์หลักของบริษัท :

1. พันธุ์ไม้ยูคาลิปตัส (ต้นกระดาก) ระดับสายต้น (Clone) เพื่อใช้ผลิตกล้าทางค้า
2. รับทำงานวิจัย พัฒนางองค์ความรู้ เพื่อสนับสนุนกลุ่มธุรกิจปลูกไม้
3. กล้าไม้ยูคาลิปตัส (ต้นกระดาก)

กิจกรรมด้านการวิจัยและพัฒนา :

การพัฒนาปรับปรุงพันธุ์ยูคาลิปตัส งานวิจัยพัฒนาระบบผลิตกล้าไม้ งานเพาะเลี้ยงเนื้อเยื่อเพื่อการขยายพันธุ์พืชงานวิจัยระบบการจัดการแปลงปลูก วนวัฒนวิทยา งานวิจัยพัฒนาเทคนิควิธีการคัดพันธุ์ต้นทานหรือทอนทานต่อโรคแมลงศัตรู การจัดอบรมทางวิชาการ ขยายผลงานวิจัย สร้างมาตรฐานงานวิจัย และการทดสอบทักษะทางวิชาการ



บริษัท สยามทรีดีเวลลอปเม้นท์ จำกัด SIAM TREE DEVELOPMENT CO.,LTD.

ที่อยู่ : 121/47 หมู่ 3 ต. พลุตาหลวง อ. สัตหีบ จ. ชลบุรี 20180
 โทรศัพท์ : 038-722271-6 ต่อ 105 โทรสาร : 038-722269-70
 Home page : -
 ชื่อผู้ติดต่อ : คุณสมชาย ธรรมรักษ์เจริญ ตำแหน่ง : ผู้จัดการฝ่ายจัดท้าวัตถุดิบ
 โทรศัพท์ : 038-722271-6 ต่อ 105
 E-mail : somchai@siamtree.com

ผลิตภัณฑ์หลักของบริษัท :

1. ชิ้นไม้สับยูคาลิปตัส
2. กล้าไม้ยูคาลิปตัส
3. ปุ๋ยอินทรีย์จากเปลือกไม้ยูคาลิปตัส

กิจกรรมด้านการวิจัยและพัฒนา :

การผลิตไม้ยูคาลิปตัส มีการวิจัยด้านการปรับปรุงพันธุ์ เพื่อพัฒนาทางด้านผลผลิตความต้านทานต่อโรคและแมลง รวมถึงการพัฒนาคุณภาพเนื้อไม้ให้เหมาะกับการนำไปใช้ประโยชน์ด้านการผลิตเยื่อกระดาษ การพัฒนาพันธุ์โดยการคัดเลือกแม่พันธุ์ การปลูกทดสอบ การผสมพันธุ์

- กล้ายูคาลิปตัส คุณภาพดี ราคาเยี่ยมเยา
- ปุ๋ยอินทรีย์จากเปลือกไม้ยูคาลิปตัส มีอินทรีย์วัตถุสูง เพื่อช่วยปรับปรุงโครงสร้างดิน ปุ๋ยอินทรีย์ผลิตและจำหน่ายทั้งในรูปแบบของปุ๋ยผง มีอินทรีย์วัตถุโดยเฉลี่ย 40-45% และชนิดเม็ด มีอินทรีย์วัตถุโดยเฉลี่ย 15-20%
- ส่งเสริมและให้คำแนะนำในการปลูกสร้างสวนป่าไม้เศรษฐกิจ

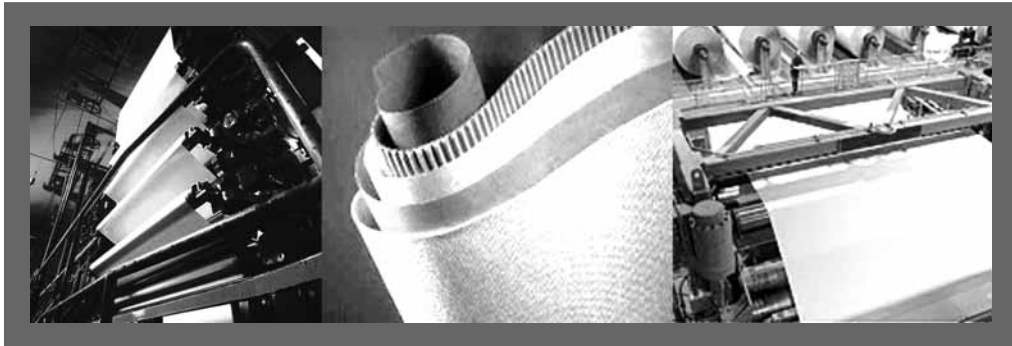

อุตสาหกรรมการผลิตกระดาษ และผลิตภัณฑ์จากกระดาษ



บริษัท ฟีนิกซ์ พัลพ แอนด์ เพเปอร์ จำกัด (มหาชน) PHOENIX PULP AND PAPER PUBLIC CO.,LTD.

ที่อยู่ : 99 หมู่ 3 ต. กุดน้ำใส อ. น้ำพอง จ. ขอนแก่น 40310
 โทรศัพท์ : 043-433104-6, 043-373406-8 โทรสาร : 043-373412
 Home page : www.phoenixpulp.com
 ชื่อผู้ติดต่อ : คุณแควตกร นาคนิล ตำแหน่ง : พวก. แผนกประกันคุณภาพเยื่อ
 โทรศัพท์ : 043-433104-6, 043-373406-8
 E-mail : sawaitn@phoenixpulp.com

ผลิตภัณฑ์หลักของบริษัท :

1. เยื่อกระดาษฟอกขาวจากยูคาลิปตัส เยื่อกระดาษฟอกขาวจากไฟ
2. เยื่อกระดาษฟอกขาวจากยูคาลิปตัสไม่ใช้คลอรีน
3. กระดาษ offset และกระดาษถ่ายเอกสาร

กิจกรรมด้านการวิจัยและพัฒนา :

พัฒนาเพื่อปรับปรุงกระบวนการผลิต และพัฒนาผลิตภัณฑ์ เช่น การลดการใช้ น้ำ ลด TDS ในน้ำทิ้ง ทดลองการต้มชิ้นไม้โดยใช้สารเคมี ทดลองการฟอกเยื่อแบบต่างๆ ต้มชิ้นไม้ต่างๆ เพื่อทำเยื่อกระดาษ



บริษัท เอสซีจี เปเปอร์ จำกัด (มหาชน) SCG PAPER PUBLIC LIMITED

ที่อยู่ : ก. แสงชูโต ต. ท่าพา อ. บ้านโป่ง จ. ราชบุรี 70110
 โทรศัพท์ : 032-200746-60 โทรสาร : 032-200407
 Home page : www.scg.co.th/paper
 ชื่อผู้ติดต่อ : คุณยุทธพงษ์ เมตจิตกุล ตำแหน่ง : ผู้ประสานงานเทคโนโลยี
 โทรศัพท์ : 032-200746-60
 E-mail : yutthapp@cementthai.co.th

ผลิตภัณฑ์หลักของบริษัท :

1. กระดาษอุตสาหกรรม บรรจุภัณฑ์
2. กระดาษพิมพ์เขียน
3. เยื่อกระดาษ

กิจกรรมด้านการวิจัยและพัฒนา :

การวิจัยเชิงประยุกต์สำหรับธุรกิจเยื่อและกระดาษ



บริษัท แอ็ดวานซ์ อะโกร จำกัด (มหาชน) ADVANCE AGRO PUBLIC CO.,LTD.

ที่อยู่ : 1 หมู่ 2 ต. ท่าตูม อ. ศรีมหาโพธิ์ จ. ปราจีนบุรี 25140
 โทรศัพท์ : 085-8350122 โทรสาร : 037-208851
 Home page : www.advanceagro.com
 ชื่อผู้ติดต่อ : ดร. ชินรัฐ บุญชู ตำแหน่ง : CEO (R&D)
 โทรศัพท์ : 085-8350122
 E-mail : chinnarat_b@advanceagro.com

ผลิตภัณฑ์หลักของบริษัท :

1. กระดาษ
2. เยื่อกระดาษ

กิจกรรมด้านการวิจัยและพัฒนา :

Pulp and paper production Laboratory investigation, external pilot trials, confirming trials in production departments, Improvements in product performance.



**อุตสาหกรรมการผลิตถ่านโค้ก ผลิตภัณฑ์จากการที่ได้จาก
การกลั่นน้ำมันปิโตรเลียมและเชื้อเพลิงปรมาณู**



บริษัท น้ำมันปิโตรเลียมไทย จำกัด THAI PETROLEUM & TRADING CO.,LTD.

ที่อยู่ : 1 อาคารทีพีแอนด์ที ชั้น 9 วิชาวุฒิสถิต 19 แขวงจตุจักร เขตจตุจักร กรุงเทพฯ 10900
โทรศัพท์ : 02-9361801 ต่อ 102 โทรสาร : 02-9361853
Home page : www.thaipet.com
ชื่อผู้ติดต่อ : คุณฤทธิชัย ตังธนาริกุล ตำแหน่ง : รองผู้จัดการส่วนประกันคุณภาพ
โทรศัพท์ : 02-9361801 ต่อ 102
E-mail : sales@thaipet.com

ผลิตภัณฑ์หลักของบริษัท :

1. น้ำมันหล่อลื่น และจารบี

กิจกรรมด้านการวิจัยและพัฒนา :

พิจารณาคุณสมบัติด้านต่างๆ ของจารบีประเภทต่างๆ



บริษัท ไออาร์พีซี จำกัด (มหาชน) IRPC (PUBLIC) CO.,LTD.

ที่อยู่ : 229 หมู่ 5 ต. เข่งเนิน อ. เมือง จ. ระยอง 21000
 โทรศัพท์ : 038-611333, 038-613271-81 ต่อ 1964 โทรสาร : -
 Home page : www.irpc.co.th
 ชื่อผู้ติดต่อ : คุณสุเทพ ความเพียร ตำแหน่ง : R&D Section Manager
 โทรศัพท์ : 038-611333, 038-613271-81 ต่อ 1964
 E-mail : suthep@irpc.co.th

ผลิตภัณฑ์หลักของบริษัท :

1. น้ำมันสำเร็จรูป, น้ำมันหล่อลื่น
2. พลาสติก ชนิด ABS EPS SAN HIPS PS HOPE PP

กิจกรรมด้านการวิจัยและพัฒนา :

1. ลดต้นทุนการผลิต โดยพัฒนาวิธีการผลิตให้ง่ายขึ้น, เร็วขึ้น, ใช้วัตถุดิบราคาต่ำ
2. พัฒนาคุณภาพสินค้า ให้ครอบคลุม, ขยาย, ความต้องการของลูกค้า
3. ปรับ, เปลี่ยนชนิด, ปริมาณ วัตถุดิบให้ทันสมัย มีความหลากหลาย
4. พัฒนา ออกแบบสินค้าใหม่



อุตสาหกรรมการผลิตเคมีภัณฑ์และผลิตภัณฑ์เคมี



บริษัท 2เอ็ม (เมด-เมเกอร์) จำกัด 2M (MED-MAKER) CO.,LTD

ที่อยู่ : 3 ซ. รามคำแหง 199 แขวงมีนบุรี เขตมีนบุรี กรุงเทพฯ 10510
โทรศัพท์ : 02-5176259 โทรสาร : 02-5176230
Home page : -
ชื่อผู้ติดต่อ : กก. สุเทพ อธรรมยวัชร
ตำแหน่ง : กรรมการผู้จัดการ
โทรศัพท์ : 02-5176259
E-mail : suthep_aka@yahoo.com

ผลิตภัณฑ์หลักของบริษัท :

1. ยา - ไลมารินครีม
2. เครื่องสำอาง - เมดเมเกอร์วิตามินอี ครีม
3. เครื่องสำอาง - เมดเมเกอร์บีโครเลียมเจลลี่

กิจกรรมด้านการวิจัยและพัฒนา :

มุ่งเน้นการวิจัยและพัฒนาสูตรสำหรับตำรับ ครีม เจล และโลชั่น เพื่อใช้ในผลิตภัณฑ์ยาและเครื่องสำอาง
(เนื้อที่สำหรับให้บริษัทโฆษณาสินค้าหรืออื่นๆ ตามที่บริษัทต้องการ)

บริษัท 2เอ็ม (เมด-เมเกอร์) จำกัด
ผู้อำนวยการผลิต ยาและเครื่องสำอางสูตรตำรับ ครีม เจล และโลชั่น



บริษัท เจ.บี.พี. อินเตอร์เนชั่นแนล เพ้นท์ จำกัด J.B.P. INTERNATIONAL PAINT CO.,LTD.

ที่อยู่ : 34/3 หมู่ 11 ซ. พาณิชยการธนบุรี ถ. จรัสสินทวงศ์ ข.บางแวก เขตภาษีเจริญ กรุงเทพฯ 10160
โทรศัพท์ : 02-8657800-5 ต่อ 353 โทรสาร : 02-8657808-9
Home page : www.jbp.co.th
ชื่อผู้ติดต่อ : คุณอรุณชัย รุ่งวิชานิววัฒน์ ตำแหน่ง : ผู้ช่วยผู้จัดการฝ่ายเทคนิค
โทรศัพท์ : 02-8657800-5 ต่อ 353
E-mail : sa@jbp.co.th

ผลิตภัณฑ์หลักของบริษัท :

1. กลุ่มผลิตภัณฑ์สีทาอาคาร; สีน้ำเจบพีพรีเมียมแซนด์โทนิค, สีน้ำมันเจบพีซูพรีมควอลิตี้, สีน้ำอะครีลิกเจบพีซิลด์, สีน้ำเจบพีสมาร์ทชิลด์, สีน้ำเจบพี, สีน้ำซอรา พี., สีน้ำเจบพีเฟออส, สีน้ำมันสามเอ, สีน้ำมันโคลัมเบีย และสีน้ำโรแยล
2. กลุ่มผลิตภัณฑ์สีงานไม้; สีย้อมไม้เจบพี, สีพ่นอุตสาหกรรม, แล็กเกอร์ และวาวิช
3. กลุ่มผลิตภัณฑ์เฉพาะงาน; สีน้ำอะครีลิกทองคำ, สีกันเปรียง, สีทากระเบื้องหลังคาเจบพี, สีอะครีลิกโพลียูรีเทนเจบพี, สีเงาเงา, สีรองพื้นโลหะพิเศษ, สีพ่นทราย
4. กลุ่มผลิตภัณฑ์น้ำยารองพื้นและสีรองพื้น
5. กลุ่มผลิตภัณฑ์ทินเนอร์

กิจกรรมด้านการวิจัยและพัฒนา :

ออกแบบและพัฒนาสูตร ให้ได้ตามคุณสมบัติและมีความโดดเด่นของสีนี้ๆ โดยการนำองค์ความรู้ เทคโนโลยี เครื่องมือทดสอบวัดคุณสมบัติพิเศษมาใช้ในการวิจัยและพัฒนาสีให้มีคุณภาพ รวมทั้งทดสอบการใช้งานในห้องปฏิบัติการและภาคสนาม เพื่อยืนยันผลลัพธ์ที่ได้ให้มีประสิทธิภาพสูงสุด





บริษัท แจ็คส์เพ้นท์ส (ไทยแลนด์) จำกัด JAX PAINTS (THAILAND) CO.,LTD.

ที่อยู่ : 497 ซ. จัดสรรเอื้อวัฒนาสกุล ถ. พัฒนาการ แขวงสวนหลวง เขตสวนหลวง กรุงเทพฯ 10250
 โทรศัพท์ : 02-3226019-21 โทรสาร : 02-3210476
 Home page : www.jaxpaints.com
 ชื่อผู้ติดต่อ : คุณอนุสรณ์ อีสกุลชล ตำแหน่ง : ผู้จัดการโรงงาน
 โทรศัพท์ : 02-3226019-21
 E-mail : anusorn@barawindsor.com

ผลิตภัณฑ์หลักของบริษัท :

1. สีพ่นรถยนต์
2. สีพ่นรถเพื่อการพาณิชย์

กิจกรรมด้านการวิจัยและพัฒนา :

- พัฒนาสีพ่นรถยนต์ เป็นกลุ่มลักษณะของรถใหญ่
- 2 K POLYURETHANE ชนิดความแข็งแรงของฟิล์มสูงพิเศษ ทนทานกรด-ด่าง, สารเคมี และโซลเวนต์
 - 2 K EPOXY PRIMER สำหรับเป็นสีรองพื้นกันสนิม
 - สีพ่นรถยนต์ (Glasso Plus): เคสียร์โคติค เบสโคติค hardener



SPU-LINE “SHINE BETTER”

“LAST LONGER”

สีโพลียูรีเทน เกรดพิเศษ

สำหรับรถเพื่อการพาณิชย์



บริษัท ซิตโต (ประเทศไทย) จำกัด
SITTO (THAILAND) CO.,LTD.

ที่อยู่ : 72/79 หมู่ 1 ซ. พระแม่มหากาฬรุณย์ ถ. ติวานนท์ ต. บ้านใหม่ อ. ปากเกร็ด จ. นนทบุรี 11120
โทรศัพท์ : 02-5820582 โทรสาร : 02-9614759
Home page : www.sittogroup.com
ชื่อผู้ติดต่อ : คุณธีรวัฒน์ แซ่จิ่ง ตำแหน่ง : นักวิจัยและพัฒนา
โทรศัพท์ : 02-5820582
E-mail : uttaponpisarn@yahoo.com

ผลิตภัณฑ์หลักของบริษัท :

กิจกรรมด้านการวิจัยและพัฒนา :

- การผลิตเชื้อจุลินทรีย์ที่มีประโยชน์ทางการเกษตร และสัตว์น้ำ โดยการใช้กิ้งหมักอุตสาหกรรม
- การพัฒนาปุ๋ยเคมี และปุ๋ยอินทรีย์ รวมถึงสารเพิ่มการเจริญเติบโตในพืช



บริษัท เซ้าท์ ซิตี้ ปีโตรเคมี จำกัด SOUTH CITY PETROCHEM CO.,LTD.

ที่อยู่ : อาคารเซ้าท์ซิตี 258 ซ.พัฒนาการ 30 ถ.พัฒนาการ แขวงสวนหลวง เขตสวนหลวง กรุงเทพฯ 10250
 โทรศัพท์ : 02-7171730-48 โทรสาร : 02-7171750
 Home page : www.southcitygroup.com
 ชื่อผู้ติดต่อ : คุณวรารุช ปรีนันท์ ตำแหน่ง : AVP
 โทรศัพท์ : 02-7171730-48
 E-mail : pin@southcitygroup.com

ผลิตภัณฑ์หลักของบริษัท :

1. Plasticizer
2. Polyurethane
3. Silicone Emulsion

กิจกรรมด้านการวิจัยและพัฒนา :

พัฒนาชนิดของผลิตภัณฑ์ ให้สอดคล้องกับความต้องการของลูกค้า โดยมีขั้นตอนดังนี้

1. Lab Scale Test
2. Application Test ใน Lab
3. Application Test ใน Production ของลูกค้า
4. Pilot Plant Trial ในการทดลองการผลิต
5. Commissioning and Trial Production Batch



บริษัท ไทย เอ็มเอฟซี จำกัด THAI MFC CO.,LTD.

ที่อยู่ : 5/2 ก. โอ 1 นิคมอุตสาหกรรมมาบตาพุด ต. เมือง อ. เมือง จ. ระยอง 21150
 โทรศัพท์ : 038-68305-61 ต่อ 321 โทรสาร : 038-684250
 Home page : -
 ชื่อผู้ติดต่อ : คุณชัยวัฒน์ โตไชยธำรง ตำแหน่ง : R & D MANAGER
 โทรศัพท์ : 038-68305-61 ต่อ 321
 E-mail : chaiwatt@cementthai.co.th

ผลิตภัณฑ์หลักของบริษัท :

กิจกรรมด้านการวิจัยและพัฒนา :

เป็นบริษัทผลิตผงเมลามีนคอมพาวด์สำหรับอุตสาหกรรมภาชนะเมลามีน ในการพัฒนาผลิตภัณฑ์แบ่งเป็น 2 ส่วนหลัก คือ การปรับปรุงคุณภาพของเมลามีนคอมพาวด์ให้มีคุณลักษณะพิเศษเพิ่มเติม ทนความร้อนที่ตื้นและส่วนที่ 2 คือ การพัฒนาอนุพันธ์ของเมลามีนให้มีจุดพิเศษ



บริษัท ไทยเซ็นทรัลเคมี จำกัด (มหาชน)
THAI CENTRAL CHEMICAL PUBLIC CO.,LTD.

ที่อยู่ : 180-184 อาคารศรีกรุงวัฒนา ก. ราชวงศ์ แขวงจักรวรรดิ เขตสัมพันธวงศ์ กรุงเทพฯ 10100
 โทรศัพท์ : 02-2250135 ต่อ 1559 โทรสาร : 02-2247572
 Home page : www.tcccthai.com
 ชื่อผู้ติดต่อ : คุณพรพรรณ จริยาบุรณ์ ตำแหน่ง : สนับสนุนการตลาด
 โทรศัพท์ : 02-2250135 ต่อ 1559
 E-mail : sukit@thaicentral.co.th

ผลิตภัณฑ์หลักของบริษัท :

1. ปุ๋ยเคมี

กิจกรรมด้านการวิจัยและพัฒนา :

ปรับปรุงผลิตภัณฑ์ในปุ๋ยข้าว



บริษัท ไทยพลาสติกและเคมีภัณฑ์ จำกัด (มหาชน) THAI PLASTIC AND CHEMICALS PUBLIC COMPANY LIMITED

ที่อยู่ : 183 อาคารรัตนการ ชั้น 14-15 ถ. สาทรใต้ แขวงยานนาวา เขตสาทร กรุงเทพฯ 10120
โทรศัพท์ : 02-6766000 โทรสาร : 02-6766077
Home page : www.thaiplastic.co.th
ชื่อผู้ติดต่อ : ดร. วิไลพร เจตนจันทร์ ตำแหน่ง : ผู้อำนวยการศูนย์วิจัยและพัฒนา
โทรศัพท์ : 02-6766000
E-mail : wilaiporn@thaiplastic.co.th

ผลิตภัณฑ์หลักของบริษัท :

1. พีวีซีเรซินและพีวีซีคอมเปาต์
2. ผลิตภัณฑ์วัสดุก่อสร้าง เช่น ท่อพีวีซี ฝ้าต่าง ประตู

กิจกรรมด้านการวิจัยและพัฒนา :

บริษัทเน้นการใช้นวัตกรรมในการทำวิจัยและพัฒนาผลิตภัณฑ์ เพื่อตอบสนองความต้องการของลูกค้าทั้งทางด้านคุณภาพและบริการ รวมทั้งการพัฒนาผลิตภัณฑ์ให้มีมูลค่าเพิ่มและเพิ่มศักยภาพทางกระบวนการผลิตเพื่อลดต้นทุนและเพิ่มโอกาสทางธุรกิจให้มากขึ้น

TPC
THE ASEAN PVC LEADER

เทคโนโลยีก้าวล้ำหน้า
เพื่อชีวิตและสิ่งแวดล้อม

ผู้ผลิต PVC ชั้นนำ แห่งอาเซียน

บริษัท ไทยพลาสติกและเคมีภัณฑ์ จำกัด (มหาชน)
183 อาคารรัตนการ ชั้น 14-15 ถนนสาทรใต้
ยานนาวา สาทร กรุงเทพฯ 10120
โทร. +66 2676 6000 โทรสาร. +66 2676 6077

Member of Responsible Care



บริษัท นทีทองโพลีเมอร์ จำกัด GOLDEN WATER POLYMER CO.,LTD.

อยู่ : 114 ห้อง M 526 ม.9 ก. พหลโยธิน ต. คลองหนึ่ง อ. คลองหลวง จ. ปทุมธานี 12120
โทรศัพท์ : 02-5648014 โทรสาร : 02-5648013
Home page : -
ชื่อผู้ติดต่อ : คุณอุบลณี อังคศิริมงคล ตำแหน่ง : ผอ. R&D
โทรศัพท์ : 02-5648014
E-mail : ubolnee@gmail.com

ผลิตภัณฑ์หลักของบริษัท :

1. น้ำยาเคลือบเงาสีชมพูกระจกตาช
2. กาวลามิเนต

กิจกรรมด้านการวิจัยและพัฒนา :

- ส่งตัวอย่างเข้าหา IR NMR GC และอื่นๆ ตามความจำเป็น



บริษัท เบอรัมเคมีคอล (1982) จำกัด
BERTREM CHEMICAL (1982) CO.,LTD.

ที่อยู่ : 71 ซ.ลาดพร้าว 80 ก. ลาดพร้าว แขวงวังทองหลาง เขตวังทองหลาง กรุงเทพฯ 10310
 โทรศัพท์ : 02-9326452-3 โทรสาร : 02-9326452-3
 Home page : www.siangpureoiloriginal.com , www.peppermintfield.com
 ชื่อผู้ติดต่อ : ภญ. วรพรรณ เลหาพูนรังษี ตำแหน่ง : ผู้จัดการฝ่ายวิจัยและพัฒนา
 โทรศัพท์ : 02-9326452-3
 E-mail : worawan@bretram1982.com

ผลิตภัณฑ์หลักของบริษัท :

1. ยาหม่องน้ำเซียงเพียวอ๊ว, เซียงเพียวบาล์ม
2. ยาดมเซียงเพียว, ยาดมสมุนไพรگانพลู
3. เพพเพอร์มินท์ ฟิลด์เจล, เพพเพอร์มินท์ ฟิลด์สติ๊ก

กิจกรรมด้านการวิจัยและพัฒนา :

การผลิตยาตัวใหม่ (ยาดม ยาหม่อง) โดยมีขั้นตอน ศึกษาตลาด ->กำหนดรูปแบบ -> พัฒนา -> จัดทะเบียน





บริษัท โปรติกส์ ดีเวลลอปเม้นท์ แมนูแฟคเจอร์ริง จำกัด PRODUCTS DEVELOPMENT MANUFACTURING CO.,LTD.

ที่อยู่ : 1273-1274 ก. วิเชียรโชฎก ต. มหาชัย อ. เมือง จ. สมุทรสาคร 74000
 โทรศัพท์ : 034-428009-12 โทรสาร : 034-428013
 Home page : www.veloil.com
 ชื่อผู้ติดต่อ : คุณวัลลิกา จิตต์วรางษ์ ตำแหน่ง : ผู้จัดการฝ่ายพัฒนาผลิตภัณฑ์
 โทรศัพท์ : 034-428009-12
 E-mail : vallika@veloil.com

ผลิตภัณฑ์หลักของบริษัท :

1. ผลิตภัณฑ์น้ำมันหล่อลื่นสำหรับยานยนต์ และมอเตอร์ไซด์
2. ผลิตภัณฑ์หล่อลื่นสำหรับอุตสาหกรรมทั่วไป (น้ำมันหล่อลื่น และจารบี)
3. ผลิตภัณฑ์หล่อลื่นสำหรับอุตสาหกรรมอาหาร (น้ำมันหล่อลื่น และจารบี)

กิจกรรมด้านการวิจัยและพัฒนา :

ผลิตภัณฑ์หล่อลื่นสำหรับเครื่องยนต์ (ยานยนต์) และอุตสาหกรรมรวมอุตสาหกรรมอาหาร ดำเนินการโดยกำหนดเป้าหมายจากข้อมูลที่ได้รับ ทำการวิเคราะห์หาข้อมูลสนับสนุน ทดสอบกระบวนการหรือผลิตภัณฑ์ ยืนยันผล สรุปผล นำไปเป็นมาตรฐานการทำงาน



VELOIL

ลื่นเหลือล้น กนเหลือหลาย

ผลิตภัณฑ์หล่อลื่น มาตรฐานระดับโลก ที่คุณวางใจได้



ผลิตภัณฑ์หล่อลื่นสำหรับอุตสาหกรรมอาหาร และอุตสาหกรรมทั่วไป

น้ำมันหล่อลื่นสำหรับมอเตอร์ไซด์



น้ำมันหล่อลื่นสำหรับเครื่องยนต์



ผู้จัดการฝ่าย **บริษัท เวลลอป แมนูแฟคเจอร์ริง จำกัด**
 โทร./ (Tel) 0-2289-9789 โทรสาร/ (Fax) 0-2289-9777
www.veloil.com



บริษัท ยูเนียนไทย-นิชิบัน จำกัด
UNION THAI- NICHIBAN CO.,LTD.

ที่อยู่ : 9012 หมู่ 13 นิคมอุตสาหกรรมบางชัน ถ. เสร้ไทย แขวงมีนบุรี เขตมีนบุรี กรุงเทพฯ 10510
 โทรศัพท์ : 02-5170100-3 โทรสาร : 02-5170104
 Home page : -
 ชื่อผู้ติดต่อ : คุณวรุตม์ บุญภักดี ตำแหน่ง : ผู้จัดการฝ่ายผลิต
 โทรศัพท์ : 02-5170100-3
 E-mail : -

ผลิตภัณฑ์หลักของบริษัท :

กิจกรรมด้านการวิจัยและพัฒนา :

พัฒนาเครื่องจักรสำหรับงานบรรจุภัณฑ์ เพื่อลดการใช้แรงงานคน โดยใช้เครื่องจักรมาใช้แทน



บริษัท รีไซเคิล เอ็นจิเนียริ่ง จำกัด RECYCLE ENGINEERING CO.,LTD.

ที่อยู่ : 57 หมู่ 7 ต. ท่าบุงภูมิ อ. เกาะจันทร์ จ. ชลบุรี 20240
 โทรศัพท์ : 038-209913-5 ต่อ 104 โทรสาร : 038-363142
 Home page : www.recycleengineering.com
 ชื่อผู้ติดต่อ : คุณสมพงษ์ จิรภาไพศาล ตำแหน่ง : QA Manager
 โทรศัพท์ : 038-209913-5 ต่อ 401
 E-mail : qa@recycleengineering.com

ผลิตภัณฑ์หลักของบริษัท :

1. ตัวทำละลายอินทรีย์ที่ได้จากกระบวนการรีไซเคิลของเสีย

กิจกรรมด้านการวิจัยและพัฒนา :

กิจกรรมเป็นการพัฒนาคุณภาพและปรับปรุงคุณภาพ เนื่องจากธุรกิจของบริษัทผลิตผลิตภัณฑ์ที่ใช้ทดแทนของใหม่ (Recycle) จึงต้องมีการควบคุมด้านคุณภาพ เพื่อพัฒนาผลิตภัณฑ์ให้มีคุณภาพที่ดี และปรับปรุงพัฒนากระบวนการให้สามารถรองรับของเสียที่มีความปรวนแปรได้

บริษัท รีไซเคิล เอ็นจิเนียริ่ง จำกัด ดูแลและให้บริการระบบการรีไซเคิล เป็นรายแรกของประเทศไทย โดยใช้เทคโนโลยี เครื่องมือวิเคราะห์คุณภาพที่ทันสมัย พสมพสานกับนักวิเคราะห์ ผู้ชำนาญการผ่านการรับรองจากฝ่ายประกันคุณภาพ ซึ่งมั่นใจได้ว่าลูกค้าจะได้รับสินค้าที่มีคุณภาพ และสามารถใช้งานได้อย่างยั่งยืน



บริษัท โรกิต้า จำกัด ROKETA CO.,LTD.

ที่อยู่ : 678/637-9 ม.5 ถ. พระราม 2 แขวงสามตำบล เขตบางขุนเทียน กรุงเทพฯ 10150
โทรศัพท์ : 02-4516338-41 โทรสาร : 02-4516800
Home page : -
ชื่อผู้ติดต่อ : คุณสยาม เจียรพงษ์ปกรณ์ ตำแหน่ง : ฝ่ายขาย
โทรศัพท์ : 02-4516338-41
E-mail : Rokita99@hotmail.com

ผลิตภัณฑ์หลักของบริษัท :

1. ฮอร์โมน อาหารเสริมพืช
2. ยาน้ำแมลง และกำจัดศัตรูพืช
3. ยากำจัดวัชพืช

กิจกรรมด้านการวิจัยและพัฒนา :

พัฒนาผลิตภัณฑ์เดิม โดยให้กระบวนการผลิตใหม่เข้ามาช่วยทำให้ลดต้นทุนของสินค้าของทางบริษัท



โรงงานเภสัชกรรมแอตแลนติก จำกัด ATLANTIC LABORATORIES CORPORATION LTD.

ที่อยู่ : 2038 ถ. สุขุมวิท แขวงบางจาก เขตพระโขนง กรุงเทพฯ 10260
 โทรศัพท์ : 02-3110111, 02-3110104-9 โทรสาร : 02-3315697, 02-3320907
 Home page : www.atlanticlab.com
 ชื่อผู้ติดต่อ : นายอนุสรณ์ วนาสวัสดิ์ ตำแหน่ง : กรรมการรองผู้จัดการ
 โทรศัพท์ : 02-3110111 , 02-3110104-9
 E-mail : atlantic@mozart.inet.co.th

ผลิตภัณฑ์หลักของบริษัท :

1. ผลิตและจำหน่ายยารักษาโรคแพนซีจจุบันและยาสัตว์

กิจกรรมด้านการวิจัยและพัฒนา :

การตั้งตำรับยา ทดลองผลิต ทดสอบ ควบคุมคุณภาพ เพื่อให้ได้ผลิตภัณฑ์ที่มีผลการทดสอบในด้านต่างๆ เทียบเท่ายาต้นตำรับ เช่น การกระจายตัวของเม็ดยา การละลายของตัวยา ความคงตัวของยา และชีวสมมูลยา





บริษัท สหแพทย์เภสัช จำกัด
THE MEDICPHARMA LTD.,CO.

ที่อยู่ : 124 ซ. วัดกำแพง ก. พระราม 2 แขวงสามตำ เขตบางขุนเทียน กรุงเทพฯ 10150
โทรศัพท์ : 02-4164940 โทรสาร : 02-4153787
Home page : www.medicpharma.co.th
ชื่อผู้ติดต่อ : คุณอำนาจ ธนไพศาลกิจ
ตำแหน่ง : ผู้ช่วยกรรมการผู้จัดการ
โทรศัพท์ : 02-4164940
E-mail : amnat@medicpharma.co.th

ผลิตภัณฑ์หลักของบริษัท :

1. ยาแผนปัจจุบันสำเร็จรูป

กิจกรรมด้านการวิจัยและพัฒนา :

พัฒนาสูตรตำรับยา



บริษัท สิลมการแพทย์ จำกัด SILOM MEDICAL CO.,LTD.

ที่อยู่ : 27/2 ถ. พญาไท แขวงพญาไท เขตราชเทวี กรุงเทพฯ 10400
 โทรศัพท์ : 02-2453391-3 โทรสาร : 02-2461729
 Home page : www.silommedical.co.th
 ชื่อผู้ติดต่อ : คุณสุรินทร์ กวีวงศ์วรณัท ตำแหน่ง : พจก. ฝ่ายประกันคุณภาพ
 โทรศัพท์ : 02-2453391-3
 E-mail : sk@silommedical.co.th

ผลิตภัณฑ์หลักของบริษัท :

1. NATEAR
2. ZIMMEX
3. TANZARIL

กิจกรรมด้านการวิจัยและพัฒนา :

1. การพัฒนาสูตรตำรับของยา เพื่อให้ยามีคุณสมบัติทั้งกายภาพและเคมีที่สอดคล้อง และสามารถทดแทนยาต้นแบบที่นำเข้ามาจากต่างประเทศ
2. การพัฒนาปรับปรุงรูปร่างลักษณะ:สารออกฤทธิ์ ให้มีคุณสมบัติขึ้น เพื่อให้สามารถเพิ่ม Bioavailability (ชีวปริมาณออกฤทธิ์)



Artificial tears with Disappearing preservative

- A product for dry eye
- Minimizing the irritation
- Convenience and economy of the multidose form



บริษัท อาก เคมีคัล (ประเทศไทย) จำกัด ARS CHEMICAL (THAILAND) CO., LTD.

ที่อยู่ : 27 ซ. พิพัฒน์ แขวงสีลม เขตบางรัก กรุงเทพฯ 10500
 โทรศัพท์ : 02-5203994-5, 02-5294283-6 โทรสาร : 02-5290590, 02-5294287
 Home page : <http://www.ars.co.th>
 ชื่อผู้ติดต่อ : คุณวีรินยาอร เทลียงบริบูรณ์ ตำแหน่ง : ผู้ช่วยผู้จัดการฝ่ายวิจัย
 โทรศัพท์ : 02-5203994-5
 E-mail : veerinyaorn@ars.co.th

ผลิตภัณฑ์หลักของบริษัท :

1. ผลิตภัณฑ์กำจัดแมลงในครัวเรือน (ARS / SARATECT KOOL)
2. ผลิตภัณฑ์น้ำหอมปรับอากาศและทำความสะอาดห้อง (DAILY FRESH AIR CON CLEANER SPRAY)
3. น้ำยาล้างปาก (MONDAHMIN)

กิจกรรมด้านการวิจัยและพัฒนา :

1. ฝ่ายผลิตภัณฑ์ใหม่ทางด้านยาฆ่าแมลง, น้ำหอมปรับอากาศ, น้ำยาล้างปาก, วิจัยทางด้านกายภาพจะเป็นส่วนใหญ่ และมีการใช้ เครื่อง HPLC และ GC ในการหาปริมาณสารสำคัญ
2. มีการคิดค้นผลิตภัณฑ์ใหม่ รวมถึงรูปแบบของเครื่องใช้ประจำวันชนิดใหม่



Distribution by ARS CHEMICAL (THAILAND) CO., LTD.



บริษัท อีเทอนอล ซากาตะ อิงซ์ จำกัด ETERNAL SAKATA INX CO.,LTD.

ที่อยู่ : 19 หมู่ 14 ถ. เพชรเกษม 69 แขวงหนองแขม เขตหนองแขม กรุงเทพฯ 10160
 โทรศัพท์ : 02-8064341-4 โทรสาร : 02-4455280
 Home page : www.inx.co.jp
 ชื่อผู้ติดต่อ : คุณกาญจนา สิริสมนวงศ์ ตำแหน่ง : ผู้จัดการทั่วไปฝ่ายบริหาร
 โทรศัพท์ : 02-8064341-4
 E-mail : kanjana@esiiinx.com

ผลิตภัณฑ์หลักของบริษัท :

1. GRAVURE INK
2. FLEXO GRAPHIC INK
3. NON-TLUENE INK

กิจกรรมด้านการวิจัยและพัฒนา :

วิจัยพัฒนาหมึกพิมพ์ชนิดใหม่ๆ ตามความต้องการของลูกค้าในอนาคต

บริษัทได้รับการรับรองมาตรฐานการจัดการ
 ISO 9001:2000, ISO 14001:2004, OSHA 18001,
 มอก. 18001, Q-MARK และ Sony Green Partner



บริษัท เอ.เอ็น.บี.ลาบอราทอรี (อำนาจเภสัช) จำกัด A.N.B. LABORATORIES CO.,LTD.

ที่อยู่ : 557 ถ. รามอินทรา แขวงคันนายาว เขตคันนายาว กรุงเทพฯ 10230
 โทรศัพท์ : 02-5100021 โทรสาร : 02-5109945
 Home page : www.anblab.com
 ชื่อผู้ติดต่อ : คุณพรสวรรค์ กุลไพศาล ตำแหน่ง : ผู้อำนวยการฝ่ายการตลาด
 โทรศัพท์ : 02-5100021
 E-mail : anblab@truemail.co.th

ผลิตภัณฑ์หลักของบริษัท :

1. IV Infusions
2. Injection Medicines
3. Nonsterile Medicines

กิจกรรมด้านการวิจัยและพัฒนา :

- วิจัยและพัฒนาเพื่อผลิตยาที่มีต้นแบบเป็นยาต่างประเทศ โดยให้ได้คุณภาพเท่าเทียมกัน
- ปรับปรุงกระบวนการผลิตเดิมเพื่อลดความสูญเสีย และเพื่อปรับปรุงผลิตภัณฑ์



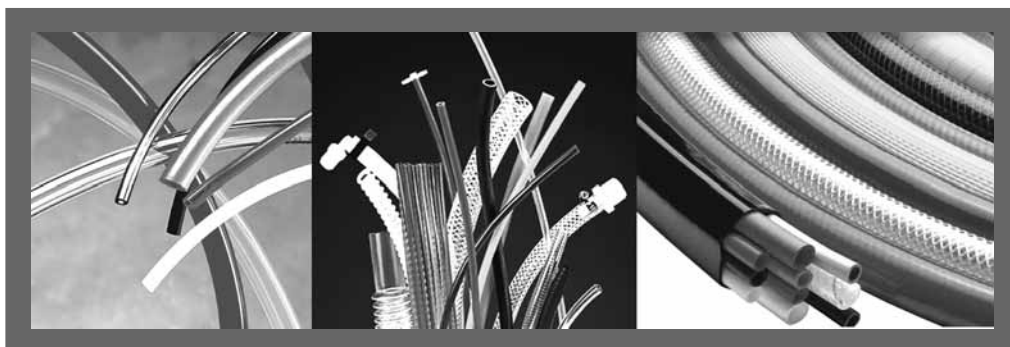

อุตสาหกรรมการผลิตภัณฑ์ยางและผลิตภัณฑ์พลาสติก



บริษัท ซี เอส รับเบอร์ อินดัสทรี จำกัด CS RUBBER INDUSTRY CO.,LTD.

ที่อยู่ : 199/20 หมู่3 ก. พานทอง-บ้านบึง ต. บ้านบึง อ. บ้านบึง จ. ชลบุรี 20170
โทรศัพท์ : 038-443985-6 โทรสาร : 038-443989
Home page : www.csrubber.co.th
ชื่อผู้ติดต่อ : คุณรัชดา ขวัญตน ตำแหน่ง : R&D Manager
โทรศัพท์ : 038-443985-6
E-mail : r_d@csrubber.co.th

ผลิตภัณฑ์หลักของบริษัท :

1. Rubber compound
2. Latex toys
3. Rubber dogtoys

กิจกรรมด้านการวิจัยและพัฒนา :

พัฒนาและคิดค้นสูตรคอมปาวด์ยาง เพื่อให้ได้คุณสมบัติตามที่ลูกค้าต้องการ ทำการทดลองผสมและทำตัวอย่าง เพื่อส่งให้ลูกค้านำไปลองใช้ พร้อมทดสอบคุณสมบัติต่างๆ รวมถึงการพัฒนาปรับปรุงสูตรการผลิต เพื่อเพิ่มประสิทธิภาพและลดต้นทุนการผลิต

บริษัท ซี เอส รับเบอร์ อินดัสทรี จำกัด ให้บริการผลิตคอมปาวด์ยาง จากยางหลายชนิด เช่น NR, SBR, NBR, EPDM, CR สามารถพัฒนาคิดค้นสูตรคอมปาวด์ยางตามความต้องการของลูกค้า หรือผลิตตามสูตรที่ลูกค้ากำหนด โดยควบคุมกระบวนการผลิตอย่างใกล้ชิด สามารถตรวจสอบคุณภาพของคอมปาวด์ที่ผลิตออกมาได้ทันที ด้วยห้องทดลองที่มีเครื่องมือทดสอบที่ครบถ้วนและได้มาตรฐาน



บริษัท ไทยจงอุตสาหกรรมเคมี จำกัด
THAI CHONG CHEMICAL INDUSTRIAL CO.,LTD.

ที่อยู่ : 469/21 ถ. นางลิ้นจี่ แขวงช่องนนทรี เขตยานนาวา กรุงเทพฯ 10120
โทรศัพท์ : 02-2853205 โทรสาร : 02-6781435
Home page : -
ชื่อผู้ติดต่อ : คุณรัก ปีตาสัย ตำแหน่ง : ผู้จัดการทั่วไป
โทรศัพท์ : 02-2853205
E-mail : rpectasai@yahoo.com

ผลิตภัณฑ์หลักของบริษัท :

1. กุ้งมือยางสำหรับตรวจโรค
2. กุ้งมือยางในงานอุตสาหกรรม

กิจกรรมด้านการวิจัยและพัฒนา :



บริษัท นวพลาสติกอุตสาหกรรม (สระบุรี) จำกัด THE NAWAPLASTIC INDUSTRIES (SARABURI) CO.,LTD.

ที่อยู่ : 1 ก. ปูนซีเมนต์ไทย อาคาร 17/1 แขวงบางซื่อ เขตบางซื่อ กรุงเทพฯ 10800
 โทรศัพท์ : 02-5865161 โทรสาร : 02-5862929
 Home page : -
 ชื่อผู้ติดต่อ : คุณชูชาติ ชัยสุภธิพงษ์กุล ตำแหน่ง : ผู้จัดการอาวุโส-วิศวกรรมและเทคโนโลยี
 โทรศัพท์ : 02-5865161
 E-mail : chuchatac@cementthai.co.th

ผลิตภัณฑ์หลักของบริษัท :

1. ท่อ และข้อต่อพีวีซี
2. ประตู และหน้าต่างพีวีซี

กิจกรรมด้านการวิจัยและพัฒนา :

ผลิตภัณฑ์ของบริษัท เป็นผลิตภัณฑ์พลาสติกที่เน้นในการใช้เป็นวัสดุก่อสร้าง ในปี 2549 มีการวิจัยและพัฒนาหลักๆ เกี่ยวกับสายยางอ่อน PVC, รางน้ำฝน PVC, ผนัง PVC โดยใช้กระบวนการพัฒนาสินค้าให้เป็นไปตามความต้องการของตลาดมากที่สุด โดยให้คุณภาพเทียบเท่า



บริษัท บางกอก บี.พี.ไบบี จำกัด BANGKOK BP PIPE CO.,LTD.

ที่อยู่ : 166-166/1 หมู่ 8 ซ.สังวาล 2 ถ. เพชรเกษม ต. อ้อมใหญ่ อ. สามพราน จ. นครปฐม 73110
 โทรศัพท์ : 02-4201741 โทรสาร : 02-4202551
 Home page : -
 ชื่อผู้ติดต่อ : คุณณัฐพงษ์ อนนต์พันธ์ ตำแหน่ง : ผู้จัดการฝ่ายขาย
 โทรศัพท์ : 02-4201741
 E-mail : -

ผลิตภัณฑ์หลักของบริษัท :

1. ท่อน้ำพีวีซีใช้ในการเกษตรและอุตสาหกรรม เช่น สายยาง สายทอผ้า
2. วัสดุก่อสร้าง เช่น วงกบประตู รั้วขอบกระเบื้อง จมูกบันได
3. ชิ้นงาน OEM ตามความต้องการของลูกค้าที่เกี่ยวข้องกับงาน Extrusion

กิจกรรมด้านการวิจัยและพัฒนา :

มีการวิจัยหาวัตถุดิบใหม่ๆ และปรับปรุงวัตถุดิบเพื่อนำมาผลิตผลิตภัณฑ์ให้ตรงความพอใจของลูกค้า เนื่องจากบริษัทเป็นหนึ่งในบริษัทในเครือบางกอกพีวีซี ซึ่งเป็นผู้ผลิตเม็ดพีวีซีจำหน่ายอยู่แล้ว จึงมีจุดแข็งในด้านการวิจัยพัฒนาวัตถุดิบ ให้ได้คุณภาพที่ดีอยู่ในเกณฑ์มาตรฐานที่ลูกค้ายอมรับอยู่แล้ว ในแต่ละปีจะมีสินค้าใหม่ออกมาเพื่อรองรับความต้องการของตลาดอย่างต่อเนื่อง รวมถึงการพัฒนาวัตถุดิบชนิดใหม่ๆ ขึ้นมาเพื่อ support ลูกค้า OEM อีกด้วย



บริษัท ปัตตานีอุตสาหกรรม (1971) จำกัด PATTANI INDUSTRY (1971) CO.,LTD.

ที่อยู่ : 76-82 ถ. ปรี่ตา อ. เมือง จ. ปัตตานี 94000
 โทรศัพท์ : 073-335-974 โทรสาร : 073-348510
 Home page : www.patexfoam.com
 ชื่อผู้ติดต่อ : พศ.ดร. บุญธรรม นิธิอุทัย ตำแหน่ง : ประธานกรรมการ
 โทรศัพท์ : 073-335-974
 E-mail : patex@patexfoam.com

ผลิตภัณฑ์หลักของบริษัท :

1. ที่นอน และหมอนทำจากยางพารา
2. ฟองยางพาราเคลือบผ้า
3. ยางรองใต้พรม

กิจกรรมด้านการวิจัยและพัฒนา :

- พัฒนาเครื่องจักร และกระบวนการผลิต
- เครื่องทำฟองยางแบบอัตโนมัติควบคุมด้วยระบบคอมพิวเตอร์
 - ระบบผลิตหมอนแบบต่อเนื่อง
 - ระบบผลิตฟองยางเคลือบผ้าแบบต่อเนื่อง



บริษัท พรีเมียร์ โพรดัคส์ จำกัด PREMIER PRODUCTS CO.,LTD.

ที่อยู่ : 38 หมู่ 6 ซ. พรีเมียร์ 2 ก. ศรีนครินทร์ แขวงหนองบอน เขตประเวศ กรุงเทพฯ 10250
 โทรศัพท์ : 02-3012100 โทรสาร : 02-3981301
 Home page : www.premier-products.co.th
 ชื่อผู้ติดต่อ : คุณสุวัฒน์ กาญจนกุล ตำแหน่ง : ผู้จัดการฝ่าย
 โทรศัพท์ : 02-3012100
 E-mail : suwat@pp.premier.co.th

ผลิตภัณฑ์หลักของบริษัท :

1. กังน้ำ
2. กังบำบัดน้ำเสีย
3. หลัγκαเหล็ก

กิจกรรมด้านการวิจัยและพัฒนา :

1. พัฒนาผลิตภัณฑ์เก่า
 2. พัฒนาผลิตภัณฑ์ใหม่
 3. พัฒนาระบบงาน
- R&D ใช้ระบบ ISO 9000:2000

บริษัท พรีเมียร์ โพรดัคส์ จำกัด ดำเนินธุรกิจการผลิต และจัดจำหน่าย
 ผลิตภัณฑ์คุณภาพสูง ด้านสิ่งแวดล้อมและวัสดุก่อสร้าง

เรามี พัฒนาระบบบริหารงานและผลิตจนได้รับรองระบบบริหารคุณภาพ ISO
 9001/2000 และ มอก. 18001 ซึ่งเรามีความมุ่งมั่นที่จะก้าวหน้าและพัฒนาต่อไป
 เพื่อนำเสนอสินค้ามีคุณภาพสู่ผู้บริโภค เพื่อชีวิตและสิ่งแวดล้อมที่ดียิ่งขึ้น



บริษัท แพน เอเชียอุตสาหกรรม จำกัด PAN ASIA INDUSTRIAL CO.,LTD.

ที่อยู่ : 279-279/1 ถ. ฉลองกรุง แขวงลำปลาทิว เขตลาดกระบัง กรุงเทพฯ 10520
โทรศัพท์ : 02-3260500 ต่อ 20 โทรสาร : 02-326-0867
Home page : -
ชื่อผู้ติดต่อ : คุณอำนาจ แคล้วคล่อง ตำแหน่ง : R&D Manager
โทรศัพท์ : 02-3260500 ต่อ 20
E-mail : -

ผลิตภัณฑ์หลักของบริษัท :

1. แผ่นประกายเพชร แผ่นลายน้ำ แผ่นป้ายสีขาวประหยัดพลังงาน แผ่นป้ายประหยัดพลังงาน
2. แผ่นมุก แผ่นหนาพิเศษ (20-50 ไม.)
3. แผ่นมุกเคลือบ แผ่นบางพิเศษ (0.8-1.0)

กิจกรรมด้านการวิจัยและพัฒนา :

อะคริลิกทนแรงกระแทก เป็นแผ่นอะคริลิกที่สามารถทนแรงกระแทกมากกว่าอะคริลิกปกติประมาณ 6 เท่า โดยใช้คุณสมบัติของสารเคมี ใส่เข้าไปในแผ่นอะคริลิกปกติ เพื่อให้ทนแรงกระแทก โดยมีการปรับปรุงในเรื่องของสูตรการผลิตและกระบวนการผลิตใหม่ นอกจากนี้บริษัทฯ แพนเอเชียอุตสาหกรรม จำกัด เป็นผู้นำในการวิจัยและพัฒนาของแผ่นอะคริลิก เราจึงมีผลิตภัณฑ์ใหม่มากมาย ดังนี้

- | | | |
|---------------------------|-----------------------------------|-------------------------------------|
| 1. แผ่นประกายเพชร | 2. แผ่นลายฟ้า | 3. แผ่นป้ายสีขาวประหยัดพลังงาน |
| 4. แผ่นป้ายประหยัดพลังงาน | 5. แผ่นมุก | 6. แผ่นมุกเคลือบ |
| 7. แผ่น Beauty-soft | 8. แผ่นหนาพิเศษ (20-50 มิลลิเมตร) | 9. แผ่นบางพิเศษ (0.8-1.0 มิลลิเมตร) |

นอกจากนี้บริษัทฯ ของเรายังช่วยในการบริการลูกค้าที่เรียกว่า "Quality As Your Desire" เป็นงานวิจัยที่ช่วยปรับปรุงคุณภาพ ลดพลังงาน และลดของเสีย ทำให้ลูกค้าประทับใจและลดต้นทุนในการผลิต

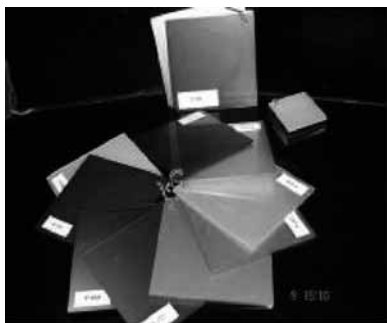

แผ่นมุก :
Peral



แผ่นมุกเคลือบ :
Magically



แผ่นประกายเพชร :
Glitter



บริษัท โรงงานยางไทยสินอนันต์ (2516) จำกัด THAI SIN ANANT RUBBER FACTORY (2516) CO.,LTD.

ที่อยู่ : 180/1 หมู่ 8 ต. บางครุ อ. พระประแดง จ. สมุทรปราการ 10130
โทรศัพท์ : 02-4631717 โทรสาร : -
Home page : -
ชื่อผู้ติดต่อ : คุณนริศรา รอดเดชา ตำแหน่ง : วิชาการผู้จัดการฝ่ายคุณภาพ
โทรศัพท์ : 02-4631717 E-mail : -

ผลิตภัณฑ์หลักของบริษัท :

1. สายพานราวลิ้น (Timing Belt)
2. สายพานร่อง (Poly V Belt)
3. สายพานเปลือยข้าง (Raw Edge Belt)
4. สายพานห่อผ้า (Wrap Belt)
5. สายพานลำเลียง (Conveyor Belt)

กิจกรรมด้านการวิจัยและพัฒนา :

1. วิจัยสูตรและออกแบบการทดลอง
2. พัฒนา compound rubber
 - เพิ่มการยึดติด (Adhesion) ระหว่างยาง EPDM กับเชือก ผ้า
 - เพิ่มการกระจายตัวของไฟเบอร์ใน compound ต่างๆ
 - ย้อมผ้า โดยใช้ยางเคลือบผ้าเป็น compound CR-LATEX
 - วิจัยสูตรเพื่อเพิ่มอายุการใช้งานของยาง CR
 - การนำเอาเศษสายพานมา reuse ใช้ผสมใน compound
 - เพิ่มประสิทธิภาพการย้อมกาวให้การยึดติดกับเชือก ฯลฯ

บริษัท โรงงานยางไทยสินอนันต์ เป็นผู้ผลิตและส่งออกชั้นนำของประเทศในด้านสายพานต่างๆ เช่น Timing Belt, Poly V Belt, Raw Edge Belt, Wrap Belt, Conveyor Belt, Agriculture Belt เป็นต้น เราเป็นผู้ผลิตที่มีความเชี่ยวชาญทางด้านสายพานในเครื่องจักรอุตสาหกรรมและเกษตรกรรม และสายพานรถยนต์ที่มีคุณภาพสูง ระบบการผลิตที่มีมาตรฐาน มีการวิจัยและพัฒนาอย่างต่อเนื่อง เพื่อให้สินค้าที่ผลิตออกมามีคุณภาพสูงสุด



บริษัท อีสเทิร์น โพลีแพค จำกัด ESTERN POLYPACK CO.,LTD.

ที่อยู่ : 47 ม. 6 ต. แม่น้ำคู อ. ปลวกแดง จ. ระยอง 21140
 โทรศัพท์ : 038-637373 โทรสาร : 038-637374
 Home page : -
 ชื่อผู้ติดต่อ : คุณนันทวัน เตโช ตำแหน่ง : ผู้จัดการบริษัท
 โทรศัพท์ : 038-637373
 E-mail : -

ผลิตภัณฑ์หลักของบริษัท :

1. Food Plastic Packaging : Cup, Lid, Plate, Bowl, Tray, Food Container

กิจกรรมด้านการวิจัยและพัฒนา :

ทำวิจัยงานลักษณะการลดต้นทุนในการทำบรรจุภัณฑ์ถ้วยน้ำดื่มพลาสติกชนิด PP, PS, K-Resin, PET แบบไม่พิมพ์ลาย และแบบพิมพ์ลาย

เป็นบริษัทของคนไทย 100% อีกทั้งบริษัทยังได้รับรองมาตรฐานต่างๆ
 เช่น ISO 9001, ISO 14001, TIS/OHSAS 18001, มอก. 655-2529



บริษัท เอ็กซ์เท็นซีฟว์ รีเสิร์ช โพลีเมอร์ส จำกัด EXTENSIVE RESEARCH POLYMERS CO.,LTD.

ที่อยู่ : 26 ม. 4 ต. ท้องทรงษ์ อ. พานทอง จ. ชลบุรี 20160
 โทรศัพท์ : 038-260-301-4 โทรสาร : 038-260-493-4
 Home page : www.erppolymers.com
 ชื่อผู้ติดต่อ : คุณรัตติกกร พงษ์อมร ตำแหน่ง : เจ้าหน้าที่ฝึกอบรม
 โทรศัพท์ : 038-260-301-4
 E-mail : psn@erppolymers.com

ผลิตภัณฑ์หลักของบริษัท :

1. RUBBER PLUG/ RUBBER MOUNT/ RUBBER CAP ใช้ในอุตสาหกรรมเครื่องใช้ไฟฟ้า
2. BELLOWS ใช้ในอุตสาหกรรมเครื่องใช้ไฟฟ้า WASHING MACHINE
3. HIGH HEAT O-RING/ RUBBER BUSHING/ OIL RESISTANT - RUBBER ใช้ในอุตสาหกรรมยานยนต์

กิจกรรมด้านการวิจัยและพัฒนา :

หาวัตถุดิบทดแทนจากยาง CR เป็นยาง EPDM+SBR+NBR เนื่องจาก CR ราคาแพงมากและวัตถุดิบขาดตลาด จึงจำเป็นต้องพัฒนาสูตรวัตถุดิบทดแทน





อุตสาหกรรมการผลิตผลิตภัณฑ์จากแร่โลหะ



บริษัท ซิเบลโก้ มิเนอร์รัลส์ (ประเทศไทย) จำกัด SIBELCO MINERALS (THAILAND) CO.,LTD.

ที่อยู่ : 134/7 ม. 5 สวนอุตสาหกรรมบางกะดี ก. ติวานนท์ อ. เมือง จ. ปทุมธานี 12000
 โทรศัพท์ : 02-9637211-8 โทรสาร : 02-9638250
 Home page : www.sibelcoasia.com
 ชื่อผู้ติดต่อ : คุณปวีณา บุพชาติ ตำแหน่ง : Technical Manager
 โทรศัพท์ : 02-9637211-8
 E-mail : pawina@sibelcoasia.com

ผลิตภัณฑ์หลักของบริษัท :

1. Ball Clay for Ceramic Industry
2. Feldspar for Ceramic/Functional Filler/Investment/Paint/Coating/etc.
3. Silica for Ceramic/Functional Filler/Investment/Paint/Coating/etc.

กิจกรรมด้านการวิจัยและพัฒนา :

สร้างผลิตภัณฑ์ใหม่เป็นต้นฉบับสำเร็จรูป ลูกค้าสามารถนำไปใช้งานได้เลยไม่ต้องเตรียมดินปั้นเอง มีขั้นตอนดังนี้

1. คิดสูตร
2. ทดลองผสมสูตรใน Lab scale
3. ทดสอบ หากคุณภาพไม่ได้จะย้อนไปข้อ 1.
4. ลง Production



บริษัท บางกอกกล๊าส จำกัด
BANGKOK GLASS INDUSTRY CO.,LTD.

ที่อยู่ : 170/87 อาคารโอเซียนทาวเวอร์ ชั้น 32 ก. รัชดาภิเษกตัดใหม่ แขวงคลองเตย เขตคลองเตย
 กรุงเทพฯ 10110

โทรศัพท์ : 02-8347000 โทรสาร : 02-5331140

Home page : -

ชื่อผู้ติดต่อ : คุณอรรคพงษ์ วงศ์จิรัฐิติ ตำแหน่ง : รองกรรมการผู้จัดการ

โทรศัพท์ : 02-8347119

E-mail : akapong@bgiglass.com

ผลิตภัณฑ์หลักของบริษัท :

1. บรรจุภัณฑ์ขวดแก้ว

กิจกรรมด้านการวิจัยและพัฒนา :

บริษัทผลิตขวดแก้วโดยเครื่องผลิตเรียกว่า Individual Section Machine ซึ่งจะมีกลไกต่างๆ เช่น กลไกการเปิด-ปิดแบบพิมพ์ กลไกการทำปากขวด การทำให้เกิดช่องและการเป่าให้แก้วเข้าเต็มแบบพิมพ์เป็นรูปร่างขวด เป็นต้น



บริษัท บารูม ดีไซน์ จำกัด BATHROOM DESIGN CO.,LTD.

ที่อยู่ : 729/150-152 ก. รัชดาภิเษก แขวงบางโพงพาง เขตยานนาวา กรุงเทพฯ 10120
โทรศัพท์ : 02-6837322 โทรสาร : -
Home page : -
ชื่อผู้ติดต่อ : ผู้จัดการ ตำแหน่ง : -
โทรศัพท์ : 02-6837322
E-mail : -

ผลิตภัณฑ์หลักของบริษัท :

1. อ่างอาบน้ำวน

กิจกรรมด้านการวิจัยและพัฒนา :

เพิ่มฟังก์ชันการทำงานของระบบอื่นๆลงไปเพื่อเพิ่มระบบหรือรูปลักษณะที่แตกต่างจากอ่างอาบน้ำวนทั่วไป โดยใช้ระบบอิเล็กทรอนิกส์มาเป็นตัวควบคุมการทำงานต่างๆในฟังก์ชันนั้น เช่น แบบไฟโครโมกราฟี ระบบอ่างที่ควบคุมโดยมือสัมผัส



บริษัท สยามอุตสาหกรรมวัสดุทนไฟ จำกัด THE SIAM REFRACTORY INDUSTRY CO.,LTD.

ที่อยู่ : 1 ถ. ปูนซีเมนต์ไทย แขวงบางซื่อ เขตดุสิต กรุงเทพฯ 10800
 โทรศัพท์ : 02-5863232 โทรสาร : 02-5872149
 Home page : www.siamrefractory.com
 ชื่อผู้ติดต่อ : คุณทรงศักดิ์ ชินโกมลสุข ตำแหน่ง : ผู้จัดการพัฒนาผลิตภัณฑ์
 โทรศัพท์ : 02-5863232
 E-mail : songsakc@cementhai.co.th

ผลิตภัณฑ์หลักของบริษัท :

1. อิฐทนไฟ ประเภท Insulating Brick, Alumina Brick and Basic Brick
2. Monolithic ประเภท Castables, Mortars, Gunning Mixes, Ramming Mixes & Spraying Material

กิจกรรมด้านการวิจัยและพัฒนา :

ผลิตภัณฑ์วัสดุทนไฟที่ผลิตครอบคลุมทั้งที่เป็นอิฐทนไฟ (Shaped) และ Monolithic (Unshaped) การพัฒนามีเป้าหมายตอบสนองความต้องการของผู้นับถือ โดยอาศัยเทคโนโลยีของบริษัทที่มีอยู่และค้นคว้าขึ้นมาใหม่ โดยนำวัตถุดิบทั้งที่เป็นแร่ธรรมชาติ และที่ได้จากการสังเคราะห์

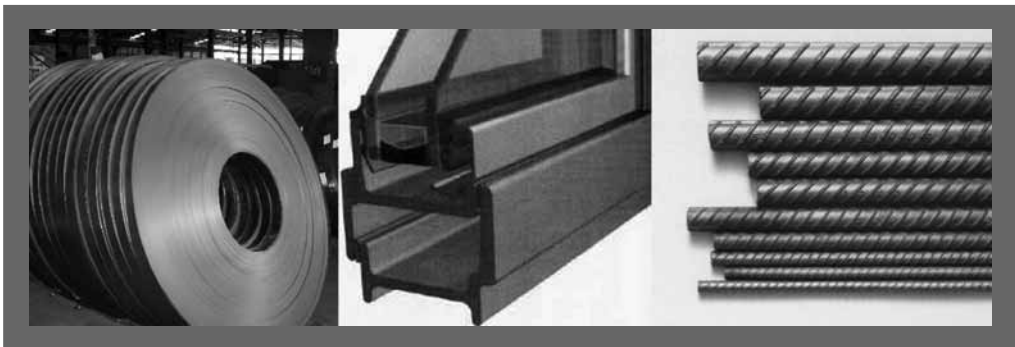

อุตสาหกรรมการผลิตโลหะขั้นมูลฐาน



บริษัท สหวิริยาสตีลอินดัสตรี จำกัด (มหาชน) SAHAVIRIYA STEEL INDUSTRIES PUBLIC CO.,LTD.

ที่อยู่ : 9 ม.7 ต. แม่รำพึง อ. บางสะพาน จ. ประจวบคีรีขันธ์ 77140
 โทรศัพท์ : 032-691403-5 โทรสาร : 032-691421
 Home page : www.ssi-steel.com
 ชื่อผู้ติดต่อ : คุณสิริลักษณ์ คະตะวงค์ ตำแหน่ง : เลขานุการฝ่ายวิจัยและพัฒนา
 โทรศัพท์ : 032-691403-5
 E-mail : sirilakk@ssi-steel.com

ผลิตภัณฑ์หลักของบริษัท :

1. เหล็กแผ่นรีดร้อนชนิดม้วน

กิจกรรมด้านการวิจัยและพัฒนา :

มีการศึกษาปัญหา และความต้องการของลูกค้ามาปรับปรุงให้ได้ตามต้องการ

บริษัท สหวิริยาสตีลอินดัสตรี จำกัด (มหาชน) หรือ SSI เป็นผู้ผลิตเหล็กแผ่นรีดร้อนชนิดม้วนรายใหญ่ของประเทศไทย

- มีส่วนแบ่งการตลาดสำหรับผลิตภัณฑ์เหล็กแผ่นชั้นคุณภาพพิเศษ (High end) สูงสุดในประเทศไทย ซึ่งครอบคลุมถึงกลุ่มอุตสาหกรรมรถยนต์ เช่น Honda, Ford, Mazda, Yamaha, Komatsu และอุตสาหกรรมเครื่องใช้ไฟฟ้า เช่น Toshiba, Daikin, Copeland, Kulthorn, Mitsubishi , Panasonic
- ได้รับการรับรองมาตรฐานทั้งผลิตภัณฑ์และระบบการจัดการ ISO 9001, ISO 14001 , TIS 18001, ISO/TS 16949, ISO/IEC 17025 , JIS mark ของ MTI ประเทศญี่ปุ่นรวมถึง CE mark จากประเทศในกลุ่มยุโรป
- ได้รับรางวัลสถานประกอบการดีเด่นด้านความปลอดภัยและอาชีวอนามัยระดับประเทศ 7 ปีต่อเนื่อง และได้รับรางวัลอุตสาหกรรมดีเด่นด้านระบบการจัดการทุกสาขา รวมถึงรางวัลอุตสาหกรรมยอดเยี่ยมจาก ฯพณฯ กำนันนายกรัฐมนตรี
- ส่งออกได้มากกว่า 200,000 แสตัน 26 ประเทศ ครอบคลุมทุกทวีปทั่วโลก
- สามารถรีดเหล็กแผ่นรีดร้อนได้บางถึง 0.80 มิลลิเมตร และเป็นผู้ผลิตเหล็กแผ่นรีดร้อนเพียงรายเดียวในภูมิภาคเอเชีย

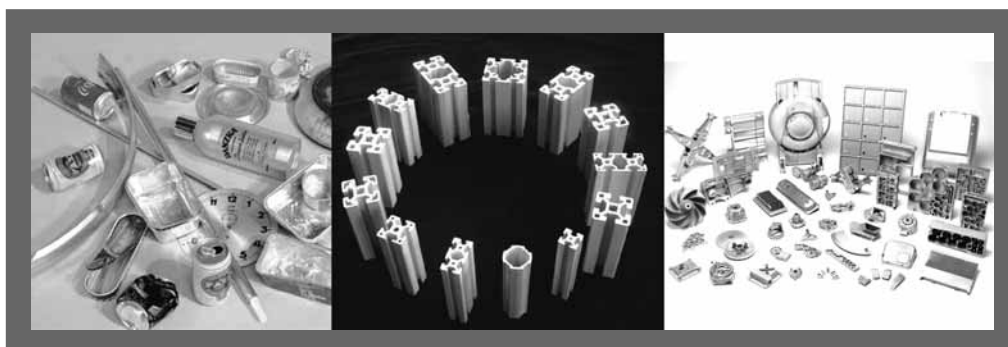

อุตสาหกรรมการผลิตภัณฑ์ที่ทำจากโลหะประดิษฐ์
ยกเว้นเครื่องจักรและอุปกรณ์

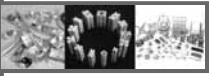

บริษัท จากัวร์อินดัสตรีส์ (ประเทศไทย) จำกัด JAGUAR INDUSTRIES (THAILAND) LTD.

ที่อยู่ : 99 หมู่ 1 ซ. วัดจันทร์ประดิษฐาราม ก. เพชรเกษม แขวงคลองขวาง เขตภาษีเจริญ กรุงเทพฯ 10160
 โทรศัพท์ : 02-4102424 โทรสาร : 02-4101728
 Home page : www.jg.co.th
 ชื่อผู้ติดต่อ : คุณเอกชัย จันทร์ทวยะวิจิตร ตำแหน่ง : รองผู้จัดการทั่วไป
 โทรศัพท์ : 02-4102424
 E-mail : aj@jg.co.th

ผลิตภัณฑ์หลักของบริษัท :

1. เครื่องครัวสแตนเลสสตีล

กิจกรรมด้านการวิจัยและพัฒนา :

พัฒนานกระบวนการผลิตและพัฒนาผลิตภัณฑ์ใหม่ให้มีการใช้งานเหมือนเดิมแต่ต้นทุนลดลง



จากัวร์

บริษัท จากัวร์ อินดัสตรีส์ (ประเทศไทย) จำกัด
 99 หมู่ 1 ซ.วัดจันทร์ประดิษฐาราม ก. เพชรเกษม แขวงคลองขวาง เขตภาษีเจริญ กรุงเทพฯ 10160
 โทร 0-2410-2424 โทรสาร 0-2410-1728 www.jaguarthailand.com e-mail marketing@jaguarthailand.com



อุตสาหกรรมการผลิตเครื่องจักรและอุปกรณ์ซึ่งมิได้จัดประเภทไว้ในที่อื่น



บริษัท กุลธอร์คเคอร์บี จำกัด (มหาชน) KULTHORN KIRBY PUBLIC CO.,LTD.

ที่อยู่ : 44/1 ม. 7 นิคมอุตสาหกรรมลาดกระบัง ถ. ฉลองกรุง แขวงลำปลาทิว เขตลาดกระบัง กรุงเทพฯ 10520
 โทรศัพท์ : 02-3260529 โทรสาร : 02-3260837
 Home page : www.kulthorn.com
 ชื่อผู้ติดต่อ : คุณการุณ เทพทวี ตำแหน่ง : ผู้ช่วยผู้จัดการฝ่าย
 ศูนย์วิจัยและพัฒนา
 โทรศัพท์ : 02-3260529
 E-mail : ekkaphoom@kulthorn.com

ผลิตภัณฑ์หลักของบริษัท :

1. คอมเพรสเซอร์สำหรับตู้แช่ ตู้เย็น
2. คอมเพรสเซอร์สำหรับเครื่องปรับอากาศ

กิจกรรมด้านการวิจัยและพัฒนา :

วิจัยและพัฒนาคอมเพรสเซอร์ลูกสูบแบบสติก สำหรับใช้งานกับตู้เย็นตู้แช่ และเครื่องปรับอากาศ โดยมุ่งเน้นการพัฒนาประสิทธิภาพระดับความสันสะเทือน เสียงรบกวนจากการทำงาน และอายุการใช้งานของคอมเพรสเซอร์ เพื่อให้เหมาะสมกับระบบการทำความเย็น ระบบปรับอากาศ



ห้างหุ้นส่วนจำกัด ไทคูน รีเสิร์ช แอนด์ ดีเวลลอปเม้นท์ TYCOON RESEARCH AND DEVELOPMENT LTD.,PART

ที่อยู่ : 69 ซ. เจริญราษฎร์ 5 (อยู่ดี) ก. จันทน์ แขวงทุ่งวัดดอน เขตสาทร กรุงเทพฯ 10120
 โทรศัพท์ : 0-26899149 โทรสาร : 0-26897447
 Home page : www.5plusenergy.com
 ชื่อผู้ติดต่อ : คุณอดิษฐ์ มธุรจนากุล ตำแหน่ง : ผู้จัดการ
 โทรศัพท์ : 0-898976126
 E-mail : tycoonresearch@5plusenergy.com

ผลิตภัณฑ์หลักของบริษัท :

1. ออกแบบและผลิตอุปกรณ์ระบบบริหารความดันเครื่องปรับอากาศ (ประหยัดพลังงาน)
2. ทุนยนต์เพิ่มสี่อุตสาหกรรม ฯลฯ
3. ออกแบบและผลิตชิ้นส่วนพลาสติก

กิจกรรมด้านการวิจัยและพัฒนา :

1. พลิกค้นเปลี่ยนระบบเครื่องปรับอากาศและเครื่องเย็นระบบทั่วไป เป็นระบบบริหารความดันลดการสูญเสียความดันน้ำยาในช่วงการติดต่อ ช่วยประหยัดเงิน ประหยัดพลังงาน ช่วยภาวะโลกร้อน
2. ออกแบบและทำกิจกรรมเพื่อสังคม เช่น ออกแบบและประดิษฐ์การสื่อสารสอน ระบบเครื่องปรับอากาศและเครื่องเย็น โดยมีระบบบริหารความดัน มอบให้สถาบันพระจอมเกล้าพระนครเหนือพร้อมกับมอบให้สถาบันมูลนิธิเนื่องในวันฉลองครบรอบครองราชย์ 60 ปีในหลวง
3. พลิกค้นให้มีหน่วยงานตรวจสอบผลงานต่างๆ พร้อมกับให้มีการรับรอง

**เราต้องการให้มีหน่วยงานตรวจสอบ
ผลงานต่าง ๆ พร้อมทั้งให้การรับรอง**



ชุดเรียนรู้เครื่องปรับอากาศและเครื่องเย็น
พร้อมเปรียบเทียบระบบประหยัดพลังงาน
ระหว่าง ระบบประหยัดพลังงานทั่วไป กับ
ระบบบริหารความดัน 5 plus Energy saver
ในสภาวะการใช้งาน

**นวัตกรรมใหม่.. เทคโนโลยีประหยัดพลังงาน
สำหรับเครื่องปรับอากาศ**

5TM plus TECHNOLOGY
ระบบติดต่อประหยัดพลังงาน

**เพิ่มขีดความสามารถใน
การทำความเย็นสูงกว่า 30%**

พ.อ.ดร.อดิษฐ์ มธุรจนากุล 32 ปี
ใบอนุญาตประกอบวิชาชีพ 13816 01/พ.ร. 11.93

รางวัลทองประดิษฐ์คิดค้น
ประจำปี 2547 สาขาวิทยุแห่งชาติ
ชมเชยประดิษฐ์
: นวัตกรรม นวัตกรรม
รางวัล Inventor Award
รางวัลระดับต้น ประจำปี 2008
ด้านวิศวกรรมศาสตร์
และอุตสาหกรรม



TC
BOBOT
MODEL : TC-ROBO 96

ทุนยนต์เพิ่มสี่อุตสาหกรรม



ชุดอุปกรณ์ประหยัดพลังงานระบบบริหารความดัน
5 PlusTM Technology



พ.อ.ก. ไทคูน รีเสิร์ช
แอนด์ ดีเวลลอปเม้นท์



TYCOON RESEARCH AND
DEVELOPMENT LTD., PART.

69 ซอยเจริญราษฎร์ 5 ถนนเจริญราษฎร์ แขวงทุ่งวัดดอน เขตสาทร กรุงเทพมหานคร 10120 Tel : 02-6899149 , 02-6897447 Fax : 02-6897447
E-mail : Tycoonresearch@5plusenergy.com website : www.5plusenergy.com



บริษัท ไทยฟิวเจอร์ อินดัสตรีส์ จำกัด THAI FUTURE INDUSTRY CO.,LTD.

ที่อยู่ : 83/3 ม.10 ถ. พุทรมณฑล สาย 4 ต. อ้อมน้อย อ. กระทุ่มแบน จ. สมุทรสาคร 74130
 โทรศัพท์ : 02-4203717-9 ต่อ 114 โทรสาร : -
 Home page : -
 ชื่อผู้ติดต่อ : คุณสะอาด อินกรมี่สุข ตำแหน่ง : -
 โทรศัพท์ : 02-4203717-9 ต่อ 114
 E-mail : -

ผลิตภัณฑ์หลักของบริษัท :

1. แม่พิมพ์โลหะ สำหรับงานเป่า - ฉีด พลาสติก

กิจกรรมด้านการวิจัยและพัฒนา :



บริษัท พัฒนิกล จำกัด (มหาชน) PATKOL PUBLIC COMPANY LIMITED

ที่อยู่ : 348 ถ. เฉลิมพระเกียรติ ส.9 แขวงหนองบอน เขตประเวศ กรุงเทพฯ 10250
 โทรศัพท์ : 02-3281035-53 โทรสาร : 02-3281245, 02-328-1058
 Home page : www.patkol.com
 ชื่อผู้ติดต่อ : คุณสุเมธ เขียมบุตร ตำแหน่ง : รองกรรมการผู้จัดการ
 ฝ่ายเทคนิคและพัฒนา
 โทรศัพท์ : 02-3281035-53
 E-mail : sumet@patkol.com

ผลิตภัณฑ์หลักของบริษัท :

1. เครื่องทำน้ำแข็งขนาดเล็กใช้ตามร้านสะดวกซื้อ จนถึงเครื่องทำน้ำแข็งหลอดขนาดใหญ่ในระดับอุตสาหกรรม, สร้างโรงงานทำน้ำแข็งซอง, เครื่องบรรจุน้ำแข็งหลอดแบบอัตโนมัติและกึ่งอัตโนมัติ
2. ออกแบบ สร้าง และติดตั้งห้องเย็น ห้องแช่เยือกแข็ง และระบบทำความเย็นทุกแบบ และทุกขนาด, Shell & Tube Condenser, Evaporative Condenser, เครื่องทำน้ำเย็น, ตู้ Show Case พักผลไม้ และอาหารสด ในห้างคอนวีเนียนส์ไต้หวันขนาดใหญ่
3. ออกแบบ สร้าง และติดตั้งเครื่องจักรในอุตสาหกรรมการผลิตนม และเครื่องตีนม (Dairy Food Machine) เช่น เครื่อง UHT, พาสเจอร์ไรซ์, เครื่องจักรในโรงงานไอศกรีม, กังหมกเบียร์ และสร้างถังสแตนเลสทุกขนาด
4. ออกแบบ สร้าง และติดตั้งเครื่องจักรแปรรูปอาหารแข็ง (Food Processing Machine) เช่นเครื่องทอด, เครื่องนึ่ง, เครื่องคัดแยก, เครื่องล้าง, Retort, เครื่องแช่เยือกแข็ง (IQF), ระบบสายพานลำเลียง และสร้างโรงงานแปรรูปถั่ว
5. ออกแบบ และสร้างถังความดัน (Pressure Vessel) ตามมาตรฐาน ASME (U-Stamp)

กิจกรรมด้านการวิจัยและพัฒนา :

วิจัยและพัฒนาเครื่องทำน้ำแข็งหลอดให้มีประสิทธิภาพดีขึ้น ประหยัดพลังงาน, พัฒนาระบบการผลิตน้ำแข็งซองให้สะอาดถูกหลัก GMP, วิจัยและพัฒนาเครื่องทำน้ำแข็งแบบต่างๆ เช่น Nugget Ice, Cup Ice, Scale Ice และ Plate Ice, วิจัยและพัฒนาเครื่องลำเลียงน้ำแข็ง และเครื่องบรรจุน้ำแข็งหลอด, พัฒนา Evaporative Condenser ให้มีประสิทธิภาพดีขึ้น และสามารถใส่ตู้คอนเทนเนอร์ส่งขายต่างประเทศได้, พัฒนาเครื่อง UHT และ Retort, พัฒนาเครื่องแช่เยือกแข็ง Spiral Freezer และ Straight Tunnel Freezer, พัฒนาเครื่องทอด, เครื่องนึ่ง, เครื่องคัดแยก และเครื่องล้าง

Premier Engineering Solutions Provider		PATKOL Public Company Limited	
Ice Machines  <ul style="list-style-type: none"> - Tube Ice Machine - Block Ice Plant - Nugget Ice Maker - Cup Ice Maker - Ice Packing Machine - Walking Floor 		Refrigeration  <ul style="list-style-type: none"> - Cold Storage - Blast Freezer - Contact Plate Freezer - Tunnel Freezer - Spiral Freezer - Water Chiller - Brine Chiller 	
Liquid Processing  <ul style="list-style-type: none"> - Dairy Processing Plant - Tank & Vessel - Beer Fermenter - Tubular Heat Exchanger - CIP System - Pigging System - Syrup Processing 		Solid Processing  <ul style="list-style-type: none"> - Tuna Processing Plant - Shrimp Soaking Plant - Steam Box Cooker - Retort Sterilizer - Vegetable Washer - Can Washer - Crate Washer 	



โรงงานพัฒนาการเกษตรขอนแก่น จำกัด KHOHKAEN AGRICULTURAL DEVELOPMENT FACTORY CO.,LTD.

ที่อยู่ : 20 ม. 3 ถ. มิตรภาพ ต. สำราญ อ. เมือง จ. ขอนแก่น 40000
 โทรศัพท์ : 043-379144-8 , 089-4182992 โทรสาร : 043-379151
 Home page : -
 ชื่อผู้ติดต่อ : คุณธีรนันท์ กิ่งแก้วเจริญชัย ตำแหน่ง : พจก. ก้าวไป
 โทรศัพท์ : 043-379144-8 , 089-4182992
 E-mail : k_theeranan@hotmail.com

ผลิตภัณฑ์หลักของบริษัท :

1. เครื่องนวดข้าว
2. เครื่องเกี่ยวนวดข้าว
3. เครื่องกะเทาะกั่วเขียว

กิจกรรมด้านการวิจัยและพัฒนา :

การนำเครื่องนวดข้าวมาพัฒนาให้นวดข้าวโพดโดยออกแบบพัฒนาชิ้นส่วนของเครื่องนวดข้าว ปรับปรุงกระบวนการผลิตโดยจิ๊กฟ็อกเจอร์

ผลิตและจำหน่าย : เครื่องนวดข้าว, เครื่องเกี่ยวนวดข้าว, เครื่องอบลดความชื้นเมล็ดพันธุ์,
 เครื่องกะเทาะกั่วเขียว, เครื่องพรวนดิน มาตรฐานคุณภาพส่งออก



บริษัท วีพีพี โพรเกรสซีฟ จำกัด VPP PROGRESSIVE CO.,LTD.

ที่อยู่ : 726-728 ถ. รัชดาภิเษก แขวงบวคโคโล เขตธนบุรี กรุงเทพฯ 10600
โทรศัพท์ : 02-8760291-5 โทรสาร : 02-8760350
Home page : www.vppcoffee.com
ชื่อผู้ติดต่อ : คุณวุฒิชัย เอยบำรุง ตำแหน่ง : ผู้จัดการฝ่ายผลิต
โทรศัพท์ : 02-8760291-5
E-mail : votichai_c@vppcoffee.com

ผลิตภัณฑ์หลักของบริษัท :

1. น้ำผลไม้พาสเจอร์ไรส์

กิจกรรมด้านการวิจัยและพัฒนา :



บริษัท เวสต์โคสต์ เอ็นจิเนียริง จำกัด WEST COAST ENGINEERING CO.,LTD.

ที่อยู่ : สำนักงานใหญ่ : 28/1 อาคารประกาววิทย์ ชั้น 3 ก. สุรศักดิ์ แขวงสีลม เขตบางรักกรุงเทพฯ 10500
 โรงงาน : 9/1 หมู่ 4 ก. บ้านกลางนา - ยายพลอย ต. แม่รำพึง อ. บางสะพาน จ. ประจวบคีรีขันธ์ 77140

โทรศัพท์ : 032-548450 โทรสาร : 032-548453

Home page : www.wce.co.th

ชื่อผู้ติดต่อ : คุณเนตนา นันทยานนท์ ตำแหน่ง : เลขานุการสำนักบริการ

โทรศัพท์ : 032-548450

E-mail : sombatj@wce.co.th, natenapan@wce.co.th

ผลิตภัณฑ์หลักของบริษัท :

1. ผลิตชิ้นส่วนอะไหล่เครื่องจักรอุตสาหกรรม
2. ซ่อมและปรับปรุงเครื่องจักรอุตสาหกรรม
3. งาน Fabrication โครงสร้างอุตสาหกรรม

กิจกรรมด้านการวิจัยและพัฒนา :

1. ผลิต parts ทดแทนการนำเข้าจากต่างประเทศ ใช้วิธี Reverse Engineering
2. ปรับปรุงสมบัติของชิ้นงานที่ใช้งานให้ดีขึ้นโดยวิเคราะห์ ออกแบบ และทดสอบ
3. สร้างเครื่องแกะร่อง CNC โดยนำซากเครื่องจักรเก่าขนาดใหญ่มาออกแบบ ปรับปรุง ระบบควบคุม ระบบเครื่อง และออกแบบ
4. งานวิจัยและพัฒนาด้าน Surface Engineering สำหรับงานอุตสาหกรรม
5. งานวิจัยและพัฒนาประยุกต์ใช้วัสดุทางวิศวกรรม (Engineering Material) ในงานอุตสาหกรรม

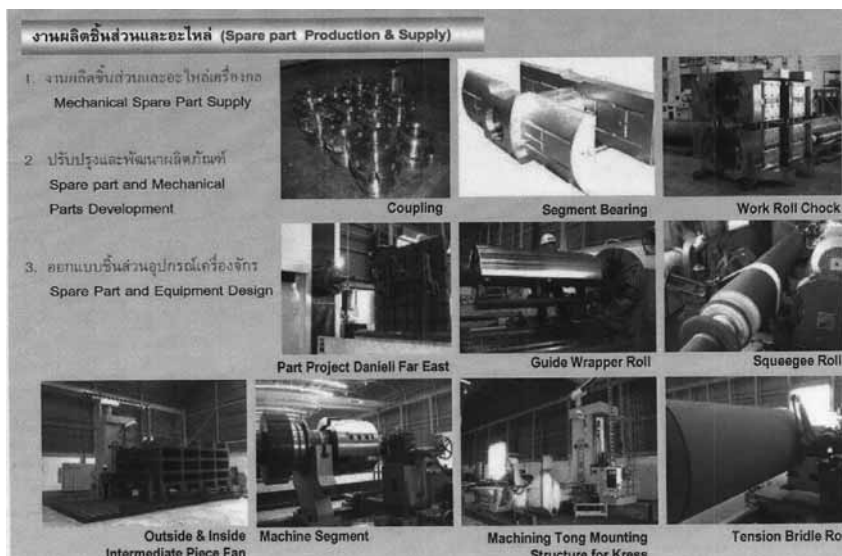



บริษัท แวก รีเสิร์ช จำกัด WAC RESEARCH CO.,LTD.

ที่อยู่ : 11/587 หมู่ 10 ถ. ลาดพร้าวจันทน์ แขวงลาดพร้าว เขตลาดพร้าว กรุงเทพฯ 10230
 โทรศัพท์ : 02-5303809-10, 025381038, 025399352 โทรสาร : 02-5383098
 Home page : www.wacinfotech.com
 ชื่อผู้ติดต่อ : คุณสิริกร สุทธิวรรณ ตำแหน่ง : ฝ่ายการตลาด
 โทรศัพท์ : 02-5303809-10, 025381038, 025399352
 E-mail : sales@wacinfotech.com

ผลิตภัณฑ์หลักของบริษัท :

1. ระบบบริหารจัดการคอมพิวเตอร์ผ่านอินเทอร์เน็ต (PC Management tools), ระบบลายนิ้วมือ, ระบบป้องกันคอมพิวเตอร์เสีย และโปรแกรมช่วยสอนแบบมัลติมีเดีย

กิจกรรมด้านการวิจัยและพัฒนา :

ศึกษาความต้องการของลูกค้าก่อนว่าในซอฟต์แวร์ตัวที่จะทำ ลูกค้าต้องการอะไรบ้าง ศึกษาของคู่แข่ง และพัฒนาให้ตรงกับความต้องการของลูกค้า

- กำหนดคุณลักษณะของผลิตภัณฑ์ที่ต้องการ โดยการประชุมร่วมกันทุกฝ่าย เพื่อหาข้อสรุปความต้องการของลูกค้า คุณลักษณะของคู่แข่ง และความเป็นไปได้ที่จะทำสำเร็จ
- แบ่งงานให้ผู้รับผิดชอบแต่ละคนไปทำ ซึ่งจะมีการประชุมสอบถามความคืบหน้าและแก้ไขปัญหาเป็นระยะ
- ทดสอบผลิตภัณฑ์ว่าตรงตามคุณลักษณะที่กำหนดไว้หรือไม่ถึงทดสอบเองและให้ลูกค้าทดสอบในลักษณะโปรแกรมตัวอย่าง
- ปรับปรุงแก้ไขข้อผิดพลาดจนกว่าจะเสร็จสมบูรณ์



EPMS

ระบบบริหารจัดการคอมพิวเตอร์ผ่านอินเทอร์เน็ต ที่ช่วยแก้ปัญหาทางคอมพิวเตอร์ให้กับทุกฝ่ายในองค์กรของคุณ



WAC TIME STAMP

ระบบบันทึกเวลาด้วยลายนิ้วมือบน PC ที่ให้ครบทั้งเครื่องอ่านลายนิ้วมือ, โปรแกรมบันทึกเวลา-คิดเวลาทำงาน และโปรแกรมคิดเงินเดือนอย่างง่าย



WAC GUARD

ระบบป้องกันคอมพิวเตอร์เสียที่เป็นที่นิยมมากที่สุดในขณะนี้



WAC E-LEARNING CLASS

โปรแกรมช่วยสอนแบบมัลติมีเดีย ที่ช่วยให้ “นักเรียนชุกชนไม่ได้ อาจารย์สอนง่ายกว่าเดิม”



บริษัท ฮิตาชิ คอมเพรสเซอร์ (ประเทศไทย) จำกัด HITACHI COMPRESSOR (THAILAND) LTD.

ที่อยู่ : 1/65 ม. 5 สวนอุตสาหกรรมโรจนะ ต. คานทาม อ. อุทัย จ. พระนครศรีอยุธยา 13210
 โทรศัพท์ : 035-330819-32ต่อ105 โทรสาร : 035-330838
 Home page : www.hitachi-compressor.com
 ชื่อผู้ติดต่อ : คุณขวัญใจ พันธุมจินดา ตำแหน่ง : ผู้ช่วยผู้จัดการฝ่ายทรัพยากรบุคคล
 โทรศัพท์ : 035-330819-32ต่อ105
 E-mail : p-khwanjai@hctl.hitachi-asia.com

ผลิตภัณฑ์หลักของบริษัท :

1. พลิตคอมเพรสเซอร์สำหรับตู้เย็นและตู้แช่

กิจกรรมด้านการวิจัยและพัฒนา :

ทำวิจัยและพัฒนาเครื่องคอมเพรสเซอร์สำหรับตู้เย็นและตู้แช่ โดยทำร่วมกับวิศวกรชาวญี่ปุ่น

ดูรายละเอียดจาก www.hitachi-compressor.com



อุตสาหกรรมการผลิตเครื่องจักรที่ใช้พลังงานไฟฟ้าและ
เครื่องมือไฟฟ้า ซึ่งมีได้จัดประเภทไว้ในที่อื่น



บริษัท ไดอาน่า คามีโอ จำกัด DIANA CAMEO CO.,LTD.

ที่อยู่ : 12/2 ม.6 ก. พุทรมณฑลสาย 5 ต. บางกระทีก อ. สามพราน จ. นครปฐม 73210
 โทรศัพท์ : 02-4821493-5 โทรสาร : 02-4821495
 Home page : www.sense.co.th
 ชื่อผู้ติดต่อ : คุณอภิรักษ์ รัตนบัณฑิตสกุล ตำแหน่ง : -
 โทรศัพท์ : 02-4821493-5
 E-mail : apirak.r@gmail.com

ผลิตภัณฑ์หลักของบริษัท :

กิจกรรมด้านการวิจัยและพัฒนา :

ออกแบบและพัฒนา RCBO (Residual current operated circuit-breaker with integral overcurrent protection for household) ขึ้นตอนดังนี้

1. ออกแบบโครงสร้างและฟังก์ชันที่ต้องการ
2. ออกแบบวงจร
3. ทำเครื่องต้นแบบ
4. ทำ Type Test ตามมาตรฐานที่เกี่ยวข้อง

ปลอดภัย!

SENSE

วงการเครื่องตัดไฟ

ด้วย **ตู้คอนซูมเมอร์ เซนส์**



มอก. 909-2548

- ตู้คอนซูมเมอร์ เซนส์ ซีรีส์ R ไม่ควรรู้สึกปลอดภัย และสะดวกมากขึ้นด้วยเทคโนโลยีที่เป็นลิขสิทธิ์เฉพาะของ เซนส์ โดยรวมเครื่องตัดไฟชนิดที่สามารถปรับค่า sensitivity ของระบบตัดไฟรั่วได้ และตู้คอนซูมเมอร์เอาไว้ในชุดเดียวกัน เพื่ออำนวยความสะดวกในการติดตั้งควบคุมระบบจ่ายไฟฟ้าหลักของบ้านทั้งระบบด้วยอุปกรณ์เพียงชุดเดียว
- จุดเด่นของ ตู้คอนซูมเมอร์ เซนส์ ซีรีส์ R ปฏิวัติวงการเครื่องตัดไฟรั่วในแบบฉบับ ๑ ที่นิยมติดตั้งเครื่องตัดไฟรั่วเป็นแบบสวิตช์ โดยพัฒนาการจับวงจรย่อยเป็นกลุ่ม คือ กลุ่มที่ไม่ต่อผ่านเครื่องตัดไฟรั่ว และกลุ่มที่ต้องผ่านเครื่องตัดไฟรั่วจำนวน 1 กลุ่ม หรือหลายกลุ่ม เพื่อลดปัญหาไฟดับทั้งบ้านเมื่อเครื่องตัดไฟรั่วตัดวงจร โดยให้ตัววงจรเฉพาะกลุ่มที่ก่อปัญหา สามารถหาจุดที่ก่อปัญหาได้ง่าย
- มีอุปกรณ์ป้องกันแรงดันไฟฟ้ากระชกแบบสองชั้น (Surge Protector) เช่น แรงดันไฟฟ้าเสิร์จที่เกิดจากฟ้าผ่า, แรงดันไฟฟ้าเสิร์จ ที่เกิดจากการเปิด-ปิดสวิตช์อุปกรณ์ไฟฟ้า เพื่อเพิ่มความ ปลอดภัยให้กับอุปกรณ์อิเล็กทรอนิกส์ในบ้านของคุณ
- เครื่องตัดไฟ (RCBO) ติดตั้งภายในตู้ ได้รับมาตรฐาน มอก.909 2548



ผลิตโดยโรงงาน ที่ได้รับการรับรองมาตรฐาน ISO 9001 : 2000
 จำหน่ายตามร้านไฟฟ้าทั่วไป พร้อมศูนย์บริการอีกกว่า 22 สาขาทั่วประเทศ



สาขากรุงเทพฯ โทร. 02-4821495
www.sense.co.th

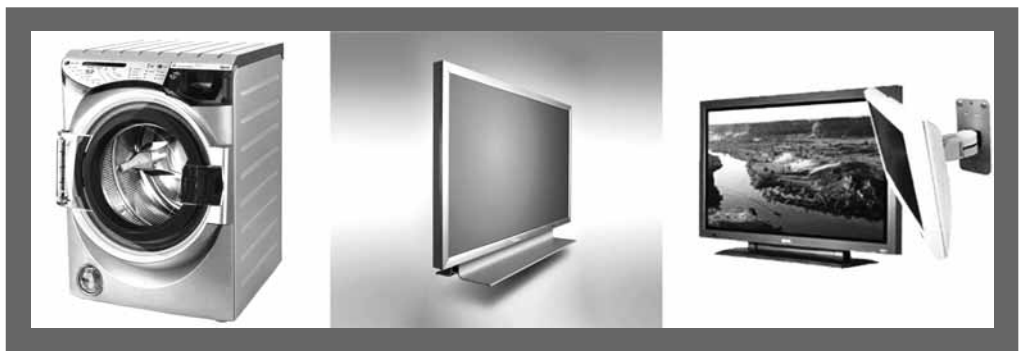

อุตสาหกรรมการผลิตอุปกรณ์และ
เครื่องมือทางวิทยุ โทรทัศน์และการสื่อสาร



บริษัท ดับบลิว.ไอ.พี. อีเล็กทริก จำกัด W.I.P. ELECTRIC CO., LTD.

ที่อยู่ : 657/16 แขวงอรุณอมรินทร์ เขตบางกอกน้อย กรุงเทพฯ 10700
 โทรศัพท์ : 02-8824050 โทรสาร : 02-4245326
 Home page : www.wipelectric.com
 ชื่อผู้ติดต่อ : คุณทศพร เปรมโยธิน ตำแหน่ง : Executive Director
 โทรศัพท์ : 02-8824050
 E-mail : wip@wipelectric.com

ผลิตภัณฑ์หลักของบริษัท :

1. PROTECTION RELAY
2. TIMER
3. DIGITAL METER

กิจกรรมด้านการวิจัยและพัฒนา :

- Protection Relay ใช้การพัฒนาดลองโดยนำความรู้ที่มีอยู่แล้วมาปรับปรุงกระบวนการผลิต และปรับปรุงผลิตภัณฑ์ที่มีอยู่แล้วให้ดียิ่งขึ้น
- พัฒนาโปรแกรม Microcontroller เพื่อใช้ทดแทนของเดิม และเปลี่ยนระบบการผลิตเป็นเครื่องจักรเพื่อลดข้อผิดพลาดในการทำงาน
- ทดลองและวิจัยผลิตภัณฑ์ทางด้านพลังงาน



Protection Relay

- W-OP4 Digital Phase Protector
- W-PR3T Digital Phase Protector
- W-OP2T Digital Phase Protector
- W-PF1 Power On Delay
- W-PF3 Power On Delay
- W-PR3 Digital Phase Protector
- W-OP2 Digital Phase Protector
- W-OP3 Power On Delay
- W-PF2 Power On Delay
- W-DF4 Power On Delay



Timer

- WT-34 MULTI RANGE TIMER
- WT-37 INTERVAL ON TIMER
- WT-35 OFF DELAY TIMER
- W-2P DELAY ON MAKE
- W-2PS DELAY ON BREAK
- W-RC201 DIGITAL RECYCLE TIMER
- WT-33 SINGLE RANGE TIMER
- W-SD STAR-DELTA TIMER
- W-2F DELAY ON MAKE
- W-2EA DELAY ON MAKE
- W-3P INTERVAL SOLID STATE TIMER
- W-CD211 COUNTDOWN TIMER



บริษัท ไทยเทเล เอนจิเนียริ่ง จำกัด THAITELE ENGINEERING CO.,LTD.

ที่อยู่ : 29/167 ม. 2 ถ. สามสีห้า ต. ลำโพง อ. บางบัวทอง จ. นนทบุรี 11000
 โทรศัพท์ : 02-5258711-5 โทรสาร : 02-5258710
 Home page : www.phonik.com
 ชื่อผู้ติดต่อ : คุณกัมพล นิตสารโรภาส ตำแหน่ง : R&D Manager
 โทรศัพท์ : 02-5258711-5
 E-mail : -

ผลิตภัณฑ์หลักของบริษัท :

1. เครื่องแปลงสัญญาณมือถือ
2. เครื่องโทรศัพท์
3. ตู้สาขาโทรศัพท์

กิจกรรมด้านการวิจัยและพัฒนา :

- วิจัยและพัฒนาต้นแบบตู้สาขาโทรศัพท์ (PABX)
- พัฒนาโปรแกรมวิเคราะห์สัญญาณเสียง
 - พัฒนาโปรแกรมระบบตอบรับอัตโนมัติ
 - พัฒนาโปรโตคอลในการติดต่อสื่อสารใหม่ๆ
 - พัฒนาคุณสมบัติใหม่ๆ เพิ่มเติมจากเดิม
 - พัฒนาให้สามารถติดต่อกับคอมพิวเตอร์ได้



บริษัท ไทยอาซาฮี เดนกิ จำกัด THAI ASAHI DENKI CO.,LTD.

ที่อยู่ : 747 หมู่ 4 นิคมอุตสาหกรรมบางปู เขตส่งออก ต. แพรงษา อ. เมือง จ. สมุทรปราการ 10280
 โทรศัพท์ : 02-7094583 โทรสาร : 02-7094967
 Home page : -
 ชื่อผู้ติดต่อ : คุณพรนิมิตร มีตรรัมย์ ตำแหน่ง : Section chief R&D
 โทรศัพท์ : 02-7094583
 E-mail : -

ผลิตภัณฑ์หลักของบริษัท :

1. Resistor (ตัวต้านทานกระแสไฟฟ้า)

กิจกรรมด้านการวิจัยและพัฒนา :

กระบวนการพัฒนาผลิตภัณฑ์ปกติจะใช้วัสดุประเภทเซรามิกเป็น BODY โดยใช้เปลี่ยนจาก CERAMIC เป็นสารเคลือบเพื่อลดต้นทุนการผลิตของบางผลิตภัณฑ์

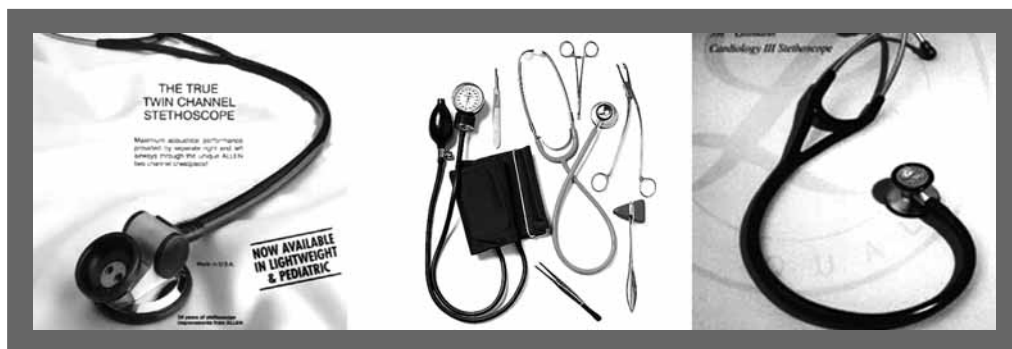

อุตสาหกรรมการผลิตเครื่องมือที่ใช้ทางการแพทย์
การวัดความตึง อุปรกรณ์ที่ใช้ในทางทัศนศาสตร์และนาฬิกา



บริษัท คงศักดิ์เอ็กซ์เรย์การแพทย์อุตสาหกรรม จำกัด KONGSAK X-RAY MEDICAL INDUSTRY CO.,LTD.

ที่อยู่ : 212/1 ถ. พหลโยธิน ซ. 55 แขวงอนุสาวรีย์ เขตบางเขน กรุงเทพฯ 10220
 โทรศัพท์ : 02-5213214 โทรสาร : 02-5523744
 Home page : -
 ชื่อผู้ติดต่อ : คุณวีราพัชร แก่งทองคำ ตำแหน่ง : ผู้จัดการฝ่ายการตลาด
 โทรศัพท์ : 02-5213214, 02-5511794
 E-mail : kongsakx_ray@hotmail.com

ผลิตภัณฑ์หลักของบริษัท :

1. เครื่องเอ็กซ์เรย์
2. อุปกรณ์สำหรับการถ่ายภาพเอ็กซ์เรย์

กิจกรรมด้านการวิจัยและพัฒนา :

เปลี่ยนรูปแบบการแสดงผลและควบคุมเครื่อง x - ray จากระบบ Manual analog เป็นระบบ digital microprocessor

บริษัท คงศักดิ์เอ็กซ์เรย์การแพทย์อุตสาหกรรม จำกัด

ผู้ผลิตและจำหน่ายเครื่องเอ็กซ์เรย์ ยี่ห้อ "KELEX"

ผลิตภัณฑ์ประเทศไทย

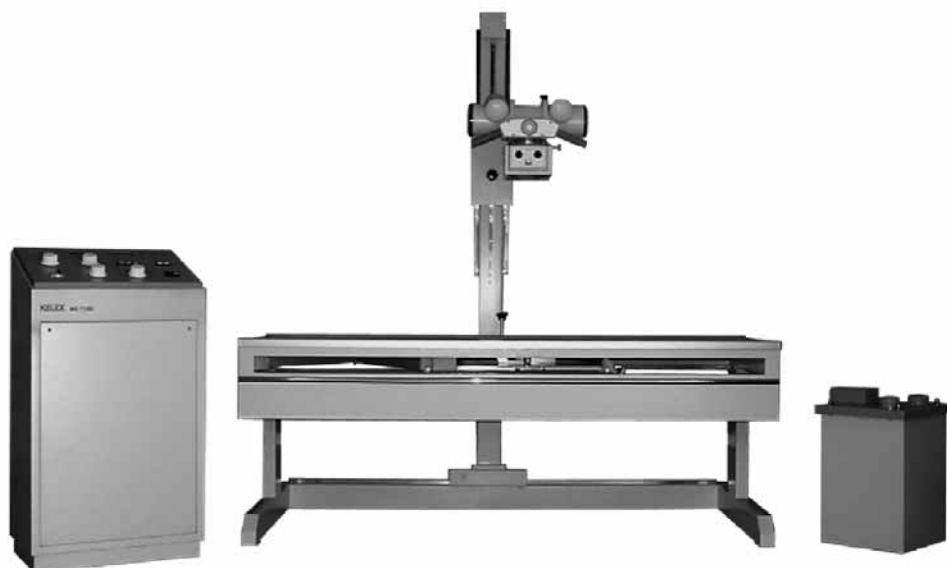



อุตสาหกรรมการผลิตยานยนต์ รถพ่วงและรถกึ่งรถพ่วง



บริษัท ช. ทวี ดอลลาเซียน จำกัด CHO THAVEE DOLLASIEEN CO.,LTD.

ที่อยู่ : 265 หมู่ 4 ก. กลางเมือง ต. เมืองเก่า อ. เมือง จ. ขอนแก่น 40000
 โทรศัพท์ : 043-261319-31, 043-341414-18 โทรสาร : 043-261464, 043-341419
 Home page : www.ctvdoll.co.th
 ชื่อผู้ติดต่อ : คุณสุรเดช ทวีแสงสกุลไทย ตำแหน่ง : กรรมการผู้จัดการ
 โทรศัพท์ : 043-261319-21, 043-341414-1
 E-mail : info@ctvdoll.co.th

ผลิตภัณฑ์หลักของบริษัท :

1. รถพ่วง รถกึ่งพ่วง (Full Trailer and Semi Trailer Truck)
2. รถสำหรับบริการในสนามบิน (Air Ground Service Equipment)
3. กระบะบรรทุก ติดตั้งบนรถยนต์บรรทุก (Truck Bodies)

กิจกรรมด้านการวิจัยและพัฒนา :

พัฒนาผลิตภัณฑ์ ให้รองรับสนับสนุนการใช้งานตามเทคโนโลยีการขนส่งที่เปลี่ยนไป คิดค้น ออกแบบ และนำเอาผลิตภัณฑ์ที่มีอยู่ มาทำการพัฒนาปรับปรุงให้มีความทันสมัย ประโยชน์การใช้งานได้มากขึ้น การควบคุมที่ง่ายไม่ซับซ้อน กระบวนการผลิตที่ไม่ยุ่งยาก และใช้เทคโนโลยีใหม่เข้าไป เช่น การควบคุมแบบกึ่งอัตโนมัติ และการควบคุมอัตโนมัติ ด้วยซอฟต์แวร์คอมพิวเตอร์

ผลิตภัณฑ์ที่บริษัทมีการวิจัยและพัฒนาสำหรับเป็นยานพาหนะที่ใช้บริการในสนามบิน โดยเฉพาะให้สามารถบริการกับเครื่องบินขนาดใหญ่ของ AIRBUS รุ่น 380 (A380)



X-Cat L
Catering Hi-Loader Truck For A380
 เป็นรถลำเลียงอาหารขึ้นเครื่องบิน ที่ออกแบบและผลิตให้สามารถใช้งานร่วมกับเครื่องบิน Airbus A380



E8000
Rescue and Evacuation Stair
 เป็นลิฟต์ที่มีบันไดสำหรับใช้งานในสนามบินและเครื่องบิน A380 เป็นรถลำเลียงบันไดขึ้นลงสำหรับผู้โดยสารจากเครื่องบิน



บริษัท ซัมมิต โอโต บอดี้ อินดัสตรี จำกัด
SUMMIT AUTO BODY INDUSTRY CO.,LTD.

ที่อยู่ : 32-33 หมู่ 17 ก. บางนา-ตราด ต. บางพลใหญ่ อ. บางพลี จ. สมุทรปราการ 10540
 โทรศัพท์ : 02-338-6000 โทรสาร : 02-316-8798
 Home page : -
 ชื่อผู้ติดต่อ : คุณจรรยา ทุ้ยภูมิ ตำแหน่ง : R&D
 โทรศัพท์ : 02-338-6000
 E-mail : jarunee.sab@summitautogroup.com

ผลิตภัณฑ์หลักของบริษัท :

กิจกรรมด้านการวิจัยและพัฒนา :

1. Door Hinge ใช้ Software FEA เข้าช่วยในการวิเคราะห์
2. Exhaust System ในการ Simulation เข้าช่วยในการวิเคราะห์



บริษัท ไทยซัมมิท ออโตพาร์ท อินดัสตรี จำกัด THAI SUMMIT AUTOPARTS INDUSTRY CO.,LTD.

ที่อยู่ : 4/3 หมู่ 1 ต. บางโฉลง อ. บางพลี จ. สมุทรปราการ 10540
 โทรศัพท์ : 02-3258000 ต่อ 633, 634 โทรสาร : -
 Home page : -
 ชื่อผู้ติดต่อ : คุณพิชัยยุทธ เต็มทับ ตำแหน่ง : วิศวกร
 โทรศัพท์ : 02-3258000 ต่อ 633, 634
 E-mail : pichaiyut.tam@thaisummit.com

ผลิตภัณฑ์หลักของบริษัท :

1. ยางยนต์เครื่องจักรกลการเกษตร เช่น sidestep rearbunpers, chassis, cabin

กิจกรรมด้านการวิจัยและพัฒนา :

ออกแบบผลิตภัณฑ์ว่าใช้งานได้จริง นำเสนอลูกค้า



บริษัท พีซี โปรดักส์อินเตอร์เนชันแนล จำกัด P.C. PRODUCTS INTERNATIONAL CO.,LTD.

ที่อยู่ : 44/2 หมู่ 1 ถ. เทพารักษ์ ต. บางแพริ่ง อ. บางบ่อ จ. สมุทรปราการ 10560
 โทรศัพท์ : 02-7081442 ต่อ 136 โทรสาร : 02-3381664
 Home page : www.pcwheelweight.com
 ชื่อผู้ติดต่อ : คุณวิภา กฤติยารัตน์ ตำแหน่ง : ผู้จัดการฝ่ายวิจัยและพัฒนา
 โทรศัพท์ : 02-7081442 ต่อ 136
 E-mail : withaya@pcproductsinter.com

ผลิตภัณฑ์หลักของบริษัท :

1. ผลิตภัณฑ์ถ่วงล้อทั้งแบบตะกั่ว ชิงค์และเหล็ก
2. ผลิตภัณฑ์เหล็กรัดท่อ

กิจกรรมด้านการวิจัยและพัฒนา :

- เพิ่มประสิทธิภาพการผลิตชิ้นถ่วงล้อแบบตอกประมาณ 5-10%จากปีที่ผ่านมา
- ลดการสูญเสียวัตถุดิบในการผลิตเหล็กถ่วงล้อแบบตอก และปรับปรุงกระบวนการเพิ่มให้เป็น Automation เพิ่มขึ้นในระบบการพ่นสี
- ออกแบบผลิตภัณฑ์ใหม่เหล็กถ่วงล้อแบบตอก

-
- เป็นบริษัทเจ้าแรกในประเทศไทยที่มีตัวถ่วงล้อครบทุกรูปแบบ ทั้งตะกั่ว ชิงค์ และเหล็ก
 - เป็นผู้ผลิต HOSE CLAMP ที่ครบทุกประเภทในรถยนต์
 - เป็นผู้ผลิตเครื่องฉีดตะกั่วถ่วงล้อที่ใช้กันทั่วโลก



บริษัท เลนโซ่ วิล จำกัด LENZO WHEEL CO.,LTD.

ที่อยู่ : 111/1 ม. 9 นิคมอุตสาหกรรมเวลโกรว์ ต. บางวัว อ. บางปะกง จ. ฉะเชิงเทรา 24180
โทรศัพท์ : 038-571700-2 โทรสาร : 038-571699
Home page : www.lensowheel.com
ชื่อผู้ติดต่อ : คุณอัญริษา เหมดี ตำแหน่ง : เลขานุการ
โทรศัพท์ : 038-571700-2
E-mail : -

ผลิตภัณฑ์หลักของบริษัท :

1. ล้อแม็กซ์

กิจกรรมด้านการวิจัยและพัฒนา :

- มีการใช้โปรแกรมประเภท CAE ช่วยวิเคราะห์การผลิตสามารถปรับปรุงคุณภาพและประสิทธิภาพได้ดีขึ้น
- ออกแบบผลิตภัณฑ์ และวิเคราะห์ความแข็งแรงด้วยโปรแกรมประเภท CAE



**บริษัท สามมิตรมอเตอร์ส์ แมนูแฟกเจอร์ริง จำกัด (มหาชน)
SAMMITR MOTORS MANUFACTURING PUBLIC CO.,LTD.**

ที่อยู่ : 39 หมู่ 12 ถ. เพชรเกษม ต. อ้อมน้อย อ. กระทุ่มแบน จ. สมุทรสาคร 74130
 โทรศัพท์ : 02-4200027, 02-4201975-6 ต่อ 1205, 1504 โทรสาร : 02-2400027 ต่อ 1504
 Home page : www.sammitr.com
 ชื่อผู้ติดต่อ : คุณศักดิ์ชัย แก้วกัลยา ตำแหน่ง : พวก. ฝ่ายวิจัยผลิตภัณฑ์รถใหญ่
 โทรศัพท์ : 02-8102753-4
 E-mail : sakchai.kae@sammitr.com

ผลิตภัณฑ์หลักของบริษัท :

1. รับต่อกระบะ-คัมพ์ รถพ่วง กิ่งพ่วง และรถพิเศษต่างๆ, รถ Light Truck NGV
2. Small Car & Spare Parts ประกอบด้วย หลัองคาเหล็กรถปิคอัพ, แม่พิมพ์, บีบชิ้นส่วน, จิ๊กตรวจสอบและจิ๊กประกอบ, อุปกรณ์เสริมสำหรับรถปิคอัพ, แพน, ไฮดรอลิคสำหรับรถบรรทุกเก้ายและเพลากรพ่วง-กิ่งพ่วง
3. Agricultural Vehicle and parts เช่น รถเกี่ยวนวดข้าว, รถ Farm truck, จานโก, ไบมัดจอบทหมุน เป็นต้น

กิจกรรมด้านการวิจัยและพัฒนา :

1. พัฒนาระบบส่งกำลังรถเกี่ยวนวดโดยไม่ใช้สายพาน
2. พัฒนา chassis ยี่ห้อ SA2033-I
3. Prototype Retrofit engine CNG, Prototype Repowering CNG
4. สร้างต้นแบบรถ CNG BUS
5. พัฒนา City Truck CNG

การรับรองมาตรฐานต่างๆ ที่ได้รับ : ISO9001 : 2000, ISO/TS 16949, ISO 14001,
ISO/IEC 17025 และ TISI



ห้องปฏิบัติการสอบเทียบ CATL, SMM



รถเกี่ยวนวดข้าว (Combine Harvester)



รถ Light Truck NGV

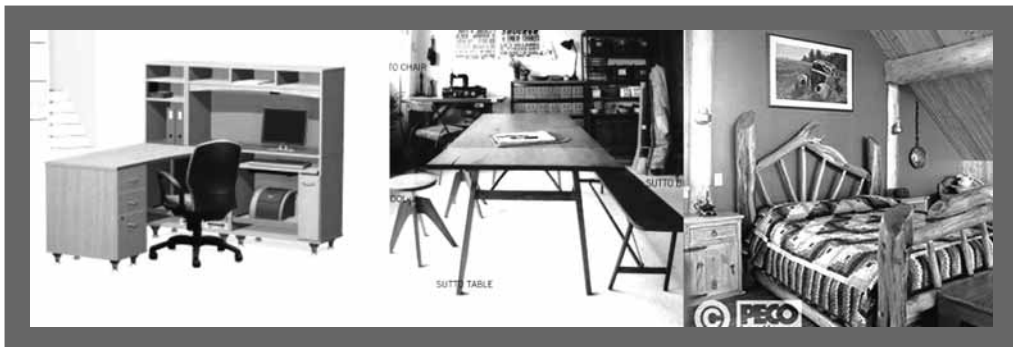

อุตสาหกรรมการผลิตเครื่องเรือนและ
การผลิต ซึ่งมีได้จัดประเภทไว้ในที่อื่น



บริษัท โฟเดียม โฮลดิ้ง กรุ๊ป จำกัด PODIUM HODING GROUP CO.,LTD.

ที่อยู่ : 16 หมู่ 11 ถ. สัตหีบ-กบินทร์บุรี ต. ทอนนาง อ. พนมนิคม จ. ชลบุรี 20140
 โทรศัพท์ : 038-208000-4 โทรสาร : -
 Home page : www.podium.co.th
 ชื่อผู้ติดต่อ : คุณเสกสม ตั้งสิทธิกุล ตำแหน่ง : พจก. สารสนเทศ
 โทรศัพท์ : 038-208000-4
 E-mail : podium@podium.co.th

ผลิตภัณฑ์หลักของบริษัท :

1. เฟอร์นิเจอร์ไม้
2. เฟอร์นิเจอร์โลหะ

กิจกรรมด้านการวิจัยและพัฒนา :

ทางบริษัทได้นำนักออกแบบและฝ่ายวิจัยและพัฒนา (R&D) เมื่อนักออกแบบของบริษัทได้ออกแบบส่งมาทางฝ่าย R&D จะประชุมเพื่อระดมสมองกับทางสายผลิตและฝ่ายเตรียมวัตถุดิบ เพื่อหาวิธีการและขั้นตอนในการทำงานทำแบบและทำตัวอย่าง



บริษัท เวิลด์เพ็ท อินเตอร์เนชันแนล จำกัด WORLD PET INTERNATIONAL CO.,LTD.

ที่อยู่ : 919 หมู่ 4 ซ.เทศบาลบางปู 99 ก. สุขุมวิท กม.41 ต. บางปูใหม่ อ. เมือง จ. สมุทรปราการ 10280
 โทรศัพท์ : 02-3233001-4 โทรสาร : 02-3233005
 Home page : www.worldpet.co.th
 ชื่อผู้ติดต่อ : คุณวิกิจ ดำรงค์ศักดิ์กุล ตำแหน่ง : ผู้จัดการ
 โทรศัพท์ : 02-3233001-4
 E-mail : worldpet@loxinfo.co.th

ผลิตภัณฑ์หลักของบริษัท :

1. อาหารขบเคี้ยวสำหรับสุนัข

กิจกรรมด้านการวิจัยและพัฒนา :

โดยการปรับปรุงขบวนการผลิตในการลดต้นทุน ใช้การจดบันทึกที่มีผลต่อคุณลักษณะทางผลิตภัณฑ์และทำการปรับปรุงเพื่อใช้วิธีการผลิตที่มีมาตรฐาน



บริษัท ไอ.พี. แมนูแฟคเจอร์ริง จำกัด I.P. MANUFACTURING LTD.

ที่อยู่ : 319 นิคมอุตสาหกรรมบางปู ซ. 6 ม. 4 ก. สุขุมวิท ต. แพรกษา อ. เมือง จ. สมุทรปราการ 10270
 โทรศัพท์ : 02-3240021 โทรสาร : 02-3240093
 Home page : -
 ชื่อผู้ติดต่อ : คุณกษิณี ธรรมวีระพงษ์ ตำแหน่ง : ผู้จัดการ
 โทรศัพท์ : 02-3240021
 E-mail : -

ผลิตภัณฑ์หลักของบริษัท :

1. สินค้าใช้ภายในครัวเรือน ตราโฮยีน วิกซอล วิช
2. สินค้าใช้ส่วนบุคคล ตราแดนซ์ ไฟกัส
3. สินค้าอาหาร ตราไอวี

กิจกรรมด้านการวิจัยและพัฒนา :

ปรับปรุงคุณภาพของสินค้าที่มีอยู่แล้วให้ดีขึ้นตรงตามความต้องการของผู้บริโภคทั้งในตลาดในประเทศและต่างประเทศ และ ปรับปรุงกระบวนการผลิตเพื่อเป็นการลดต้นทุนและประหยัดพลังงาน

ผลิตภัณฑ์โฮยีน : ปรับพ้านุ่ม, อัดกลีบ, ริดพ้าเรียบ, ชักพ้า, ชักพ้าขาว, ชักพ้าขาวและพ้าสี, ขจัดคราบ, ฤงหอม

ผลิตภัณฑ์วิกซอล : วิกซอลฟังก์, วิกซอล, วิกซอลไลท์ (ล้างห้องน้ำ)

ผลิตภัณฑ์วิช : ฤพื้นสูตรเข้มข้น, ฤพื้นผสมน้ำยาม่าเชื้อ, เช็ดกระจก

ผลิตภัณฑ์แดนซ์ : โคลโลญ, โรลออน สำหรับผู้หญิง

ผลิตภัณฑ์ไฟกัส : โคลโลญ, โรลออน, แชมพู สำหรับผู้ชาย

ผลิตภัณฑ์ไอวี : นมเปรี้ยว, น้ำแก๊กฮวยผสมหล่อฮังทิว, น้ำแก๊กฮวย, น้ำมะตูม, น้ำมะขาม, น้ำกระเจี๊ยบ, น้ำลำไย, น้ำบ๊วย, กาแฟโบราณ และ ชาโบราณ

-
- **อุตสาหกรรมบริการ**
-



อุตสาหกรรมบริการการไปรษณีย์และการโทรคมนาคม



บริษัท ทีโอที จำกัด (มหาชน), สถาบันนวัตกรรม ทีโอที TOT PUBLIC CO.,LTD., TOT INNOVATION INSTITUTE

ที่อยู่	: 65 ถ. ปทุมสัมพันธ์ ต. บางปรอก อ. เมือง จ. ปทุมธานี 12000		
โทรศัพท์	: 02-5812001-20	โทรสาร	: 02-5812406
Home page	: www.totinnovate.com, http://innovation.tot.co.th		
ชื่อผู้ติดต่อ	: คุณสวัสดิ์ ประนม	ตำแหน่ง	: ผู้จัดการสถาบันนวัตกรรม ทีโอที
โทรศัพท์	: 02-5815589		
E-mail	: sawatp@tot.co.th		

ผลิตภัณฑ์หลักของบริษัท :

1. ให้บริการธุรกิจโทรคมนาคม เทคโนโลยีสารสนเทศทั้งภายในประเทศ, ต่างประเทศ และธุรกิจอื่นที่เกี่ยวข้อง
2. นวัตกรรมเกี่ยวกับธุรกิจโทรคมนาคมและรับเป็นที่ปรึกษา เช่น ระบบไอที สารสนเทศ ผลิตภัณฑ์โทรคมนาคม ระบบโครงข่าย ระบบป้องกัน เป็นต้น
3. ให้บริการงานทดสอบ ซ่อมและสอบเทียบอุปกรณ์โทรคมนาคมทั้งภายในและภายนอกบริษัท

กิจกรรมด้านการวิจัยและพัฒนา :

1. ศึกษาเทคโนโลยี วิเคราะห์และจัดทำต้นแบบในการแก้ปัญหาที่เกี่ยวข้องกับบริการและธุรกิจโทรคมนาคมของบริษัท ดำเนินงานทดสอบในห้องปฏิบัติการก่อนทดสอบในภาคสนามก่อนนำไปใช้งานจริง
2. ศึกษาแนวโน้มเทคโนโลยีเพื่อออกแบบและจัดทำต้นแบบเกี่ยวกับสินค้าและบริการที่เกี่ยวข้องกับธุรกิจโทรคมนาคม พร้อมผลิตเป็นสินค้าและบริการออกจำหน่ายให้บริการแก่บริษัทและภายนอกบริษัท
3. ให้การปรึกษา วิเคราะห์ ออกแบบ ดำเนินการ เพื่อแก้ไขปัญหาเกี่ยวกับการป้องกันระบบโทรคมนาคมไม่ให้เกิดเสียหายจากฟ้าผ่า
4. ให้บริการทดสอบอุปกรณ์ที่เกี่ยวข้องกับโทรคมนาคม ด้วยเครื่องมือที่ทันสมัย เทียบตรงเป็นไปตามมาตรฐานสากล
5. ให้บริการซ่อมและสอบเทียบเครื่องมือที่เกี่ยวข้องกับโทรคมนาคม ตามมาตรฐาน ISO/IEC 17025
6. ให้ทุนอุดหนุนงานวิจัยและพัฒนาเพื่อสร้างงานนวัตกรรมที่เกี่ยวข้องกับธุรกิจโทรคมนาคม

ผลิตภัณฑ์และบริการของสถาบันนวัตกรรม ทีโอที

- ผลิตและจำหน่ายสินค้าและบริการที่ได้จากการวิจัยและพัฒนา ดังนี้
 - ผลิตภัณฑ์เกี่ยวกับระบบไอที สารสนเทศ เช่น ระบบให้บริการเกี่ยวกับ Firewall, ระบบการจัดเก็บข้อมูลจราจรทางคอมพิวเตอร์ ตาม พรบ. ว่าด้วยการกระทำความผิดเกี่ยวกับคอมพิวเตอร์, Public Internet Wi-Fi Access and Code Purchasing, Unified communication, ระบบบริการรับชำระค่าบริการและขายรหัส, ระบบจัดทำบิล เป็นต้น
 - เครื่องมือวัดและซ่อมบำรุง เช่น ADSL Tester, G.SHDSL Tester, Payphone Line Tester เป็นต้น
 - อุปกรณ์ที่เกี่ยวข้องกับระบบต่อนอกและชุมสาย เช่น OFC Clamp, Cross arm, ระบบแจ้งเตือนน้ำเข้าเคเบิลและแจ้งเหตุ ลักลอบตัดเคเบิล, Grounding and Lighting Protection, อุปกรณ์ป้องกัน Surge ชนิดต่างๆ เป็นต้น
 - อุปกรณ์เครื่องปลายทาง เช่น Webphone, เครื่องโทรศัพท์สาธารณะแบบใช้บัตร (chip card/credit card) และเหรียญ, เครื่องโทรศัพท์สาธารณะสำหรับผู้พิการทางการได้ยิน และการมองเห็น เป็นต้น
 - อุปกรณ์ป้องกัน เช่น Protector สำหรับงานบรอดแบนด์ โทรศัพท์นอกข่ายสาย ระบบไฟฟ้าชุมสาย RFI Filter เป็นต้น
- ให้บริการทดสอบ อุปกรณ์เกี่ยวกับโทรคมนาคมและความปลอดภัยอุปกรณ์ เป็นไปตามมาตรฐานสากล
- ให้บริการสอบเทียบเครื่องมือวัด/เครื่องมือทดสอบด้านไฟฟ้าและโทรคมนาคม เป็นไปตามมาตรฐานสากล ISO/IEC 17025
- ซ่อมเครื่องมือวัด/เครื่องมือทดสอบด้านไฟฟ้าและโทรคมนาคม โดยพนักงานที่มีความสามารถและประสบการณ์สูง
- รับปรึกษา ปัญหา ดำเนินการ เพื่อลดความเสียหายอุปกรณ์โทรคมนาคมจากฟ้าผ่าและไฟฟ้าเหนี่ยวนำ



อุตสาหกรรมบริการกิจกรรมด้านคอมพิวเตอร์และกิจการที่เกี่ยวข้อง



บริษัท ฟอรัท แทร็คกิง ซิสเต็ม จำกัด FORTH TRACKING SYSTEM CO.,LTD.

ที่อยู่ : 226/3, 4, 5 แขวงสามเสนใน เขตพญาไท กรุงเทพฯ 10400
 โทรศัพท์ : 02-6150808 โทรสาร : 02-6150809
 Home page : www.forthtrack.co.th
 ชื่อผู้ติดต่อ : คุณชาญเรือง เหลืองนิมิตรมาศ ตำแหน่ง : ผู้จัดการฝ่ายขาย
 โทรศัพท์ : 02-6150808
 E-mail : chanreong@forthtrack.co.th

ผลิตภัณฑ์หลักของบริษัท :

1. อุปกรณ์ติดตามยานพาหนะ (ADTRAX)
2. GSM Modem

กิจกรรมด้านการวิจัยและพัฒนา :

- ศึกษาหลักการทางด้านวิทยาศาสตร์
- เพื่อมาประยุกต์ใช้กับอุปกรณ์ที่มีอยู่
 - เพื่อพัฒนาผลิตภัณฑ์ให้ดีขึ้น
 - เพื่อตอบสนองความต้องการของลูกค้าในแต่ละกลุ่มธุรกิจ



อุตสาหกรรมบริการการวิจัยและพัฒนา



บริษัท ดีไซน์ เกทเวย์ จำกัด DESIGN GATEWAY CO.LTD.

ที่อยู่ : 54 อาคารบีบีซี ชั้น 13 ห้อง 1302 ก. สุขุมวิท (อโศก) แขวงคลองเตยเหนือ เขตวัฒนา กรุงเทพฯ 10110
 โทรศัพท์ : 02-2612277 โทรสาร : 02-2612290
 Home page : www.design-gateway.com
 ชื่อผู้ติดต่อ : คุณพวงเพชร ภัคสิริธนศักดิ์ ตำแหน่ง : Position Marketing Manager
 โทรศัพท์ : 02-2612277 ต่อ 4700
 E-mail : sales@design-gateway.com

ผลิตภัณฑ์หลักของบริษัท :

1. Network Modules : Ethernet I/O, Ethernet-232, Ethernet mini Kit, WiFi I/O
2. Portable Instruments : PalmLogic II
3. FPGA Development Devices : JtagLink, SDLink, VariClock
4. Development Kits : JAMP II mini, JAMP II, True PCI Starter Kit

กิจกรรมด้านการวิจัยและพัฒนา :

- บริการวิจัยและพัฒนาทางด้านอิเล็กทรอนิกส์และต่อพ่วงคอมพิวเตอร์
- High-End FPGA/ASIC Design
 - FPGA base ASIC prototyping
 - Embedded system development
 - Board design (Schematic & PCB)
 - Turnkey hardware/software/system development

บริษัท ดีไซน์ เกทเวย์ จำกัด เป็นบริษัทร่วมทุนระหว่างไทย-ญี่ปุ่น ดำเนินกิจการทางด้านวิศวกรรมอิเล็กทรอนิกส์และคอมพิวเตอร์ ก่อตั้งเมื่อปี พ.ศ. 2544 เงินทุนจดทะเบียน 12 ล้านบาท

เรามีความเชี่ยวชาญในการออกแบบและพัฒนาฮาร์ดแวร์/ระบบฝังตัว (Embedded System) นอกจากนี้เราผลิตและจำหน่ายผลิตภัณฑ์อิเล็กทรอนิกส์ที่มีคุณภาพสูง สำหรับนักวิจัยพัฒนาและผู้ใช้งานทั่วไป



บริษัท มิตรพลวิจัย พัฒนาอ้อยและน้ำตาล จำกัด MITR PHOL SUGARCANE RESEARCH CENTER CO.,LTD.

ที่อยู่ : 399 หมู่ 1 ถ. ชุมแพ-กุฉีชัยว ต. โคนสะอาด อ. กุฉีชัยว จ. ชัยภูมิ 36110
 โทรศัพท์ : 044-881151 โทรสาร : 044-881152
 Home page : www.mitrphol.com, www.mitrpholresearch.com
 ชื่อผู้ติดต่อ : คุณกรกฎ ศรีวะสมย์ ตำแหน่ง : เจ้าหน้าที่ประสานงาน
 โทรศัพท์ : 044-881151
 E-mail : koragoths@mitrphol.com

ผลิตภัณฑ์หลักของบริษัท :

1. พันธุ์อ้อย
2. ความรู้ทางวิชาการ การบริหารจัดการอ้อย
3. ผลิตภัณฑ์ต่อเนื่องจากอุตสาหกรรมอ้อยและน้ำตาล

กิจกรรมด้านการวิจัยและพัฒนา :

บริษัทมุ่งเน้นการวิจัยและพัฒนาด้านการเพิ่มผลผลิตอ้อย ได้แก่ งานปรับปรุงพันธุ์เทคโนโลยีการผลิต การวิเคราะห์ดินและปุ๋ย การอารักขาพืช การพัฒนาเครื่องจักรกลเกษตร ระบบชลประทานและการถ่ายทอดเทคโนโลยีสู่ชาวไร่ในพื้นที่ของกลุ่มโรงงานน้ำตาลที่เป็นลูกค้า นอกจากนี้ ทางบริษัทยังได้ขยายขอบเขตงานวิจัยสู่การปรับปรุงกระบวนการผลิตน้ำตาล การศึกษาวิจัยด้านเทคโนโลยีชีวภาพ และการพัฒนาผลิตภัณฑ์ต่อเนื่องจากอุตสาหกรรมอ้อยและน้ำตาล



ศูนย์วิทยาศาสตร์เบทาโกร จำกัด BETAGRO SCIENCE CENTER CO.,LTD.

ที่อยู่ : 136 หมู่ 9 ต. คลองหนึ่ง อ. คลองหลวง จ. ปทุมธานี 12120
 โทรศัพท์ : 02-5647932-40 ต่อ 302 โทรสาร : 02-5647941
 Home page : www.betagro.com, www.bsc-lab.com
 ชื่อผู้ติดต่อ : น.สพ. รุจเวทย์ ทหารแก้ว ตำแหน่ง : ผู้อำนวยการศูนย์วิจัยและพัฒนา
 โทรศัพท์ : 02-5647932-40 ต่อ 302
 E-mail : rutjawate@betagro.com

ผลิตภัณฑ์หลักของบริษัท :

ให้บริการตรวจวิเคราะห์ทางพยาธิวิทยา, แบคทีเรีย, เคมี, ไวรัสและซีรัมวิทยาและบริการงานวิจัยและพัฒนา

กิจกรรมด้านการวิจัยและพัฒนา :

โครงการวิจัยในปี 2549 ส่วนหนึ่งทำต่อเนื่องจากปี 2548 และมีโครงการใหม่ที่เกิดขึ้น กิจกรรมวิจัยและพัฒนา 80% เป็นการทำให้ช่วงต้น อีก 20% เป็นช่วงกลางและปลาย ผลิตภัณฑ์ยังเป็นกลุ่มของ Feed additives ที่ใช้ในอาหารสัตว์ ได้แก่ Enzyme Probiotic Prebiotic



อุตสาหกรรมบริการด้านธุรกิจอื่นๆ
(บริการทางสถาปัตยกรรม วิศวกรรม และเทคนิคอื่นๆ)



บริษัท โปสิตรอน เอ็นจิเนียริ่ง จำกัด POSITRON ENGINEERING CO.,LTD.

ที่อยู่ : 801/310 ซ. พหลโยธิน 72 ก. พหลโยธิน ต. คูคต อ. ลำลูกกา จ. ปทุมธานี 12130
 โทรศัพท์ : 02-5239075-7 โทรสาร : -
 Home page : www.positron.co.th
 ชื่อผู้ติดต่อ : คุณศิริวรรณ รักษาพล ตำแหน่ง : เจ้าหน้าที่ R&D
 โทรศัพท์ : 02-5239075-7
 E-mail : -

ผลิตภัณฑ์หลักของบริษัท :

อิเล็กทรอนิกส์ตามแบบลูกค้ากำหนด เช่น รถที่ใช้ในโรงงานอุตสาหกรรม

กิจกรรมด้านการวิจัยและพัฒนา :

ลูกค้ากำหนดสเปกที่ทำต้นแบบทดสอบการใช้งาน



บริษัท ไอคิวเอ แลборาทอรี จำกัด IQA LABORATORY CO.,LTD.

ที่อยู่	:	615 อาคารจิตตฤทัย ถ. รามคำแหง แขวงหัวหมาก เขตบางกะปิ กรุงเทพฯ 10240		
โทรศัพท์	:	02-7158700	โทรสาร	: 02-3744040
Home page	:	www.iqalab.com, www.alsglobal.com		
ชื่อผู้ติดต่อ	:	คุณรติพรรณ เหลืองสุวรรณ	ตำแหน่ง	: Quality Manager
โทรศัพท์	:	02-7158700		
E-mail	:	ratiphana@iqalab.com		

ผลิตภัณฑ์หลักของบริษัท :

1. ANALYTICAL SERVICES (FOOD, MICROBIOLOGICAL, ELEMENTAL, ENVIRONMENTAL)
2. FIELD SERVICES
3. TRAINING & CONSULTATION SERVICES

กิจกรรมด้านการวิจัยและพัฒนา :

พัฒนาวิธีการวิเคราะห์ ซึ่งเป็นไปตาม “มาตรฐาน” กำหนดโดยใช้วิธีการวิเคราะห์ที่ได้จากเอกสารอ้างอิง ทางด้านการวิเคราะห์ทดสอบ ระดับสากล อาทิเช่น AOAC, FDA BAM, Compendium, APHA, USP เป็นต้น มาตรฐาน เช่น ระดับประเทศ : มอก., มาตรฐานกรมวิทยาศาสตร์การแพทย์, มอกช.

บริษัท ไอคิวเอ แลборาทอรี จำกัด หวังปฏิบัติการที่ได้รับรองความสามารถตามมาตรฐานสากล ISO/IEC 17025 ดำเนินธุรกิจห้องปฏิบัติการวิเคราะห์อิสระของเอกชน ที่เปิดดำเนินการกว่า 24 ปี โดยมีความชำนาญพิเศษการให้บริการ 2 สาขาหลัก คือ สาขาอาหาร และสิ่งแวดล้อม

บริษัท ไอคิวเอฯ มีปณิธานและความมุ่งมั่นในการดำเนินการให้เป็นห้องปฏิบัติการที่มีระบบคุณภาพสูงสุดจากการนำเทคโนโลยีและระบบจัดการห้องปฏิบัติการสมัยใหม่ รวมทั้งนวัตกรรมใหม่ที่มีวิวัฒนาการอย่างไม่หยุดยั้งตลอดระยะเวลาที่ผ่านมา ปัจจุบัน บริษัท ไอคิวเอฯ จึงเป็นห้องปฏิบัติการชั้นนำของประเทศที่มีคุณภาพสูง เทคโนโลยีล้ำสุด และให้บริการครบวงจร และรวดเร็ว เพื่อตอบสนองความต้องการของลูกค้าในปัจจุบัน และความต้องการที่เพิ่มขึ้นในอนาคต

การรับรองความสามารถของห้องปฏิบัติการ ไอคิวเอ แลборาทอรี

กรมวิทยาศาสตร์การแพทย์, กรมวิทยาศาสตร์บริการ	- ISO/IEC 17025 (for specific test)
สำนักงานมาตรฐานสินค้าเกษตรและอาหารแห่งชาติ	- ISO/IEC 17025 (for specific test)
สำนักงานอาหารและยา กระทรวงสาธารณสุข	- ฉลากโภชนาการ
กรมปศุสัตว์	- เนื้อสัตว์ และผลิตภัณฑ์เนื้อสัตว์ น้ำ และน้ำแข็ง
กรมประมง	- อาหารทะเล และผลิตภัณฑ์
กรมโรงงานอุตสาหกรรม	- น้ำเสีย น้ำพวดิน อากาศ



ดัชนีรายชื่อบริษัท

ก	ด
กุลธรคอร์ปี้ 164	ดั่งผลิตภัณฑ์อาหารทะเล 69
เกษตรขอนแก่น 168	
ค	ท
คิงส์เคทีเอ็กซ์เรย์การแพทย์อุตสาหกรรม 180	ทรอปิคอล แคนนิ่ง (ประเทศไทย) 70
คาร์เปท อินเทอร์เน็ตชั้นแนล ไทยแลนด์ 96	ทีไอที. สถาบันนวัตกรรม ทีไอที 196
จ	ไทคุณ รีเสิร์ช แอนด์ ดีเวลลอปเมนท์ 165
จಾಗัวร์อินเตอร์สตรี้ (ประเทศไทย) 162	ไทย ยามาซากิ 71
เจ. บี. พี. อินเทอร์เน็ตชั้นแนล เฟ้นท์ 121	ไทย เอ็มเอฟซี 125
แจ๊คส์เพ้นท์ (ไทยแลนด์) 122	ไทยกุลิโกะ 72
ข	ไทยจงอุตสาหกรรมเคมี 143
ข. ทวี คอลลาเซียน 182	ไทยซัมมิต โอโตพาร์ท อินเตอร์สตรี้ 184
โชติวัฒน์หาคใหญ่ 92	ไทยเซ็นทรัลเคมี 126
โชติวัฒน์อุตสาหกรรมการผลิต 64	ไทยเทล เอนจิเนียริง 177
ช	ไทยแทฟพีต้า 97
ซัมมิต โอโต บอดี อินเตอร์สตรี้ 183	ไทยนำโชคเท็กซ์ไทล์ 102
ชิตโต้ (ประเทศไทย) 123	ไทยนิปปอนฟู๊ดส์ 73
ชิตีฟู๊ด 65	ไทยพลาสติกและเคมีภัณฑ์ 127
ซิเบลโก้ มินเนอร์วัลส์ (ประเทศไทย) 154	ไทยเพรซิเดนทฟู๊ดส์ 74
ซี เอส รับเบอร์ อินเตอร์สตรี้ 142	ไทยพีวเจอร์ อินเตอร์สตรี้ 166
ซีพี-เมจ 66	ไทยยูเนียน โฟรเซน โปรดัคส์ 75
ซีฮอร์ส 67	ไทยวาโก้ 103
เซ้าท์ ซีดี บิโตรเคมี 124	ไทยสินอนันต์ (2516) 149
ค	ไทยอาซาฮี เคนกิ 178
ดับบลิว. โอ. พี. อีเล็คทริก 176	ไทยเอเชีย บิสกิท 76
ดี เอ็ม ฟาร์ม 68	ธ
ดีไซน์ เกทเวย์ 200	ธัญลักษณ์ 104
ไดอาน่า คามีไอ้ 174	

น

นทีทองโพลีเมอร์ 128

นวพลาสติกอุตสาหกรรม (สระบุรี) 144

น้ำตาลราชบุรี 77

น้ำมันบริโภคไทย 78

น้ำมันปิโตรเลียมไทย 116

น้ำมันรำข้าวสุรินทร์ 79

บ

บริสตอล - ไมเยอร์ สควิบป์ ไทย 80

บางกอก ซี. พี. ไปป์ 145

บางกอกกล๊าส 155

บารูม ดีไซน์ 156

บ้านแพน รีเสิร์ช แลบบอราทอรี 106

เบอร์แทรมเคมีคอล (1982) 129

ป

ปัดตานีอุตสาหกรรม (1971) 146

แปซิฟิก เมล็ดพันธุ์ 81

โปรดักส์ ดีเวลลอปเม้นท์ แมนูแฟคเจอร์ริง 130

โปสตรอน เอ็นจิเนียริง 204

พ

พีริเซิร์ฟ ฟู้ด สเปเชียลตี้ 82

พีริเมียร์ โปรดักส์ 147

พัฒน์กล 167

พีซี โปรดักส์อินเตอร์เนชันแนล 185

แพน เอเชียอุตสาหกรรม 148

โพเดียม โฮลดิ้ง กรุ๊ป 190

ฟ

ฟริสแลนด์ ฟู้ดส์ โพรโมสต์ (ประเทศไทย) 83

ฟอรัท แทร์คกิ้ง ซีสเต็ม 198

ฟินิกซ์ พัลพ แอนด์ เพเพอร์ 112

ภ

เภสัชกรรมแอตแลนติก 134

ม

มิตรผลวิจัย พัฒนาอ้อยและน้ำตาล 201

แม่รวย 85

ย

ยูคาลิปตัส เทคโนโลยี 108

ยูเนี่ยนไทย-นิจิบัน 131

ร

รวมผลอุตสาหกรรมนครสวรรค์ 84

รีไซเคิล เอ็นจิเนียริง 132

โรกิต้า 133

ล

ลานนาเกษตรอุตสาหกรรม 86

เลนโซ่ วิล 186

ว

วี อาร์ ฟู้ดส์ 87

วีพีพี โปรเกรสซิฟ 169

วันบริสุทธิ์ 88

เวสท์โคสต์ เอ็นจิเนียริง 170

เวลด์เพ็ท อินเตอร์เนชันแนล 191

แวก รีเสิร์ช 171

ศ

ศูนย์วิทยาศาสตร์เบทาโกร 202

ส

สยามทรีดีเวลลอปเม้นต์ 109

สยามน้ำมันพืช 90

สยาม ไวนอรี่ 89

สยามอุตสาหกรรมวัสดุทนไฟ 157

สหแพทย์เภสัช 135

สหวิริยาสตีลอินดัสตรี 160

สามมิตรมอเตอร์ส์ แมนูแฟคเจอร์ริง 187

สิทธินันท์ 91

สีลมการแพทย์ 136

อ

อาท เคมีคัล	137
อำพลฟุตส์ โพรเซสซิง	93
อีเทอนอล ซากาตะ อิงซ์	138
อีสเทิร์น โพลีแพค	150
อุตสาหกรรมพรมไทย	98
เอ. เอ็น. บี. ลาบอราทอรี (อำนวยการเภสัช)	139
เอ็กซ์ทีนซีฟว์ รีเสิร์ช โพลีเมอร์ส	151
เอส เอส ดี ซี (ไทเกอร์เท็กซ์)	99
เอส เอส โพรสเซน ฟู้ด	94
เอสซีจี เปเปอร์	113
แอ็ดวานซ์ อะโกร	114
ไอ. พี. แมนูแฟคเจอร์	192
ไอคิวเอ แลบบอราทอรี	205
ไออาร์พีซี	117

ฮ

ฮิตาชิ คอมเพรสเซอร์ (ประเทศไทย)	172
---------------------------------------	-----

2

2 เอ็ม (เมต-เมเกอร์)	120
----------------------------	-----



A Driving Force for National S&T Capability